



PROPOSTAS AJUSTADAS

Para análise conforme item 3 do Anexo I – Termo de
Referência do Edital

11.089.732/0001-16**STOKMED PRODUTOS
HOSPITALARES LTDA**RUA PARANAÍ, Nº 796
EMILIANO PERNETA – CEP 83.324-390
PINHAIS – PR**A
PREFEITURA MUNICIPAL DE MARMELEIRO
COMISSÃO PERMANENTE DE LICITAÇÃO
MARMELEIRO / PR****REFERENTE PREGÃO ELETRÔNICO Nº 17/2023
PROCESSO ADM Nº 30/2023****TIPO: MENOR PREÇO POR ITEM**

A empresa **STOKMED PRODUTOS HOSPITALARES LTDA**, inscrita no CNPJ nº **11.089.732/0001-16**, Inscrição Estadual nº **90.506.795-83**, sediada na Rua Paranaíba, Nº 796, Emiliano Pernetá, CEP 83.324-390, Pinhais/PR, telefone: (41) 3014-0010, e-mail: licitacoes@stokmed.com.br, por intermédio de seu Sócio Administrador, o Sr. **FABIANO MARTINS STOKLOSKI**, brasileiro, casado, portador da Carteira de Identidade nº. **6.125.798-5** SESP/PR e CPF nº **004.202.089-17**, apresenta: PROPOSTA para FORNECIMENTO dos itens abaixo discriminados, que integra o instrumento convocatório da licitação em epígrafe.

RESPONSÁVEL PELA ASSINATURA DA ATA DE REGISTRO DE PREÇOS / CONTRATO:NOME: **FABIANO MARTINS STOKLOSKI (SÓCIO ADMINISTRADOR)**CPF **004.202.089-17** / RG **6.125.798-5** / ORGÃO EMISSOR **SESP/PR**ENDEREÇO RESIDENCIAL: **RUA ANGELO BRESEGHELLO, 422 – BAIRRO ALTO – CURITIBA / PR – CEP 82.840-540**DADOS BANCÁRIOS: **BANCO DO BRASIL (001) / AGÊNCIA 3041-4 / CONTA CORRENTE 116.706-5**

Item	Qnt	Unid	Descrição	Marca	Modelo	ANVISA	Valor Unit	Valor Total
15	3	UNID	ASPIRADOR CIRÚRGICO DE SECREÇÃO. Aspirador elétrico, portátil, pressão de vácuo aproximada 600 mmHg, fluxo de aspiração 15 L/min, voltagem: bivolt automático. Bomba aspiradora para a sucção de sangue e secreção indicada para uso Home Care. Frasco coletor com capacidade mínima de 1,3L sendo composto por polímero, totalmente fechado para não causar maus odores no ambiente, tampa do frasco com válvula de segurança que evita o transbordamento interrompendo o vácuo quando o frasco está cheio. Acessórios: 01 Tampa de borracha c/ válvula de segurança acoplada 01 Frasco coletor 01 Manguieiras de silicone com 1,6 metros de comprimento. 01 ano de garantia contra defeito de fabricação. APRESENTAR REGISTRO NA ANVISA OFERTAMOS VÁCUO MÁXIMO: 560mmHg	NEVONI	5005BRST	80112550003	358,26	R\$ 1.074,78
145	15	JOGO	PÁS ELETRODO ADULTO. Pás eletrodo descartável Para Desfibrilador Externo Automático (DEA). Conector compatível com o aparelho Futura Life-400.	CMOS DRAKE	ADULTO	80058130008	583,80	R\$ 8.757,00

STOKMED PRODUTOS HOSPITALARES LTDARUA PARANAÍ, Nº 796 – EMILIANO PERNETA
CEP 83.324-390 – PINHAIS / PR
TELEFONE (41) 3014-0010
E-MAIL: licitacoes@stokmed.com.br
CNPJ: 11.089.732/0001-16

11.089.732/0001-16**STOKMED PRODUTOS
HOSPITALARES LTDA**RUA PARANAÍ, Nº 796
EMILIANO PERNETA – CEP 83.324-390
PINHAIS – PR

146	5	JOGO	PÁS ELETRODO ADULTO. Pás eletrodo descartável Para Desfibrilador Externo Automático (DEA). Conector compatível com o aparelho INSTRAMED ION (DEA) LED.	INSTRAMED	ISIS / ION ADULTO	10242950016	384,76	R\$ 1.923,80
147	10	JOGO	PÁS ELETRODO PEDIÁTRICO. Pás eletrodo descartável Para Desfibrilador Externo Automático (DEA). Conector compatível com o aparelho Futura Life-400.	CMOS DRAKE	INFANTIL	80058130008	583,80	R\$ 5.838,00
148	5	JOGO	PÁS ELETRODO PEDIÁTRICO. Pás eletrodo descartável Para Desfibrilador Externo Automático (DEA). Conector compatível com o aparelho INSTRAMED ION (DEA) LED.	INSTRAMED	ISIS / ION INFANTIL	10242950016	334,21	R\$ 1.671,05
149	20	UNID	PÊRA PARA ELETRODO. Pêra de sucção para ECG. Indicada para utilização em conjunto com o eletrodo precordial, ajuda a fixar os eletrodos no paciente por meio de sucção em exames de ECG.	FUSIBRÁS	PS ADULTO	81749450003	8,13	R\$ 162,60
							Valor Total:	R\$ 19.427,23
dezenove mil, quatrocentos e vinte e sete reais e vinte e três centavos								

VALIDADE DA PROPOSTA: 60 (sessenta) dias, contados da data estipulada para a abertura do presente certame.

PRAZO DE ENTREGA: 10 (dez) dias, após solicitação formal.

PRAZO DE PAGAMENTO: 15 (quinze) dias contados do mês subsequente da apresentação da Nota Fiscal.

PRAZO DE GARANTIA: 12 (doze) meses, após emissão da nota fiscal, ou conforme o prazo de garantia do fabricante.

DECLARAMOS que esta empresa **ENQUADRA-SE** no Regime de Tributação de **EMPRESA DE PEQUENO PORTE**, conforme estabelece o Art. 3º da Lei Complementar 123, de 14 de dezembro de 2006, estando cadastrada no Simples Nacional.

Declaramos, para todos os fins de direito, que cumprimos plenamente os requisitos de habilitação e que nossa proposta está em conformidade com as exigências do instrumento convocatório (edital).

DECLARAMOS que nos preços propostos estão inclusos todos os custos, despesas, impostos, frete e toda e qualquer taxa que vier a incidir sobre o objeto da licitação.

Pinhais, 13 de Abril de 2023.

FABIANO MARTINS
STOKLOSki:0042020891
7

Assinado de forma digital por
FABIANO MARTINS
STOKLOSki:00420208917
Dados: 2023.04.18 17:16:16 -03'00'

FABIANO MARTINS STOKLOSki
RG 6.125.798-5 | CPF 004.202.089-17

STOKMED PRODUTOS HOSPITALARES LTDA

RUA PARANAÍ, Nº 796 – EMILIANO PERNETA
CEP 83.324-390 – PINHAIS / PR
TELEFONE (41) 3014-0010
E-MAIL: licitacoes@stokmed.com.br
CNPJ: 11.089.732/0001-16

Consultas

ANVISA - Agência Nacional de Vigilância Sanitária

Detalhes do Produto	
Nome da Empresa	NSR INDÚSTRIA, COMÉRCIO E REPRESENTAÇÕES LTDA.
CNPJ	50.885.268/0001-26
Autorização	8.01.125-5
Produto	BOMBA VACUO ASPIRADOR NEVONI

Modelo Produto Médico
1001 PO; 1001 VF-PE; 14014POC; 2002 PO; 3003PO; 5005; 17017; 17017 POS

Tipo de Arquivo	Arquivos	Expediente, data e hora de inclusão
INSTRUÇÕES DE USO OU MANUAL DO USUÁRIO DO PRODUTO	Manual 1001 VF-PE.pdf	4297160226 - 14/06/2022 18:15:30
INSTRUÇÕES DE USO OU MANUAL DO USUÁRIO DO PRODUTO	Manual 14014POC.pdf	4297160226 - 14/06/2022 18:15:30
INSTRUÇÕES DE USO OU MANUAL DO USUÁRIO DO PRODUTO	Manual 3003PO.pdf	4297160226 - 14/06/2022 18:15:30
INSTRUÇÕES DE USO OU MANUAL DO USUÁRIO DO PRODUTO	Manual 5005.pdf	4297160226 - 14/06/2022 18:15:30

Nome Técnico	Bomba de Vacuo
Registro	80112550003
Processo	25351027740200395
Fabricante Legal	NSR INDÚSTRIA, COMÉRCIO E REPRESENTAÇÕES LTDA.
Classificação de Risco	II - MEDIO RISCO
Vencimento do Registro	VIGENTE
Situação	[sem dados cadastrados]
Data de Publicação	[sem dados cadastrados]

Consultas

ANVISA - Agência Nacional de Vigilância Sanitária

Detalhes do Produto	
Nome da Empresa	CMOS DRAKE DO NORDESTE S.A
CNPJ	03.620.716/0001-80
Autorização	8.00.581-3
Produto	DEFIBRILADOR LIFE 400 FUTURA

Modelo Produto Médico
LIFE 400 FUTURA

Tipo de Arquivo	Arquivos	Expediente, data e hora de inclusão
INSTRUÇÕES DE USO OU MANUAL DO USUÁRIO DO PRODUTO	MAN00001_03 - Manual do Usuario DEA Life 400 Futura.pdf	4435927209 - 15/12/2020 13:03:29

Nome Técnico	DEFIBRILADOR AUTOMÁTICO / SEMI-AUTOMÁTICO EXTERNO
Registro	80058130008
Processo	25351072869200358
Fabricante Legal	CMOS DRAKE DO NORDESTE S.A
Classificação de Risco	III - ALTO RISCO
Vencimento do Registro	04/06/2024
Situação	[sem dados cadastrados]
Data de Publicação	[sem dados cadastrados]

Consultas

ANVISA - Agência Nacional de Vigilância Sanitária

Detalhes do Produto	
Nome da Empresa	Instramed Industria Médico Hospitalar LTDA
CNPJ	90.909.631/0001-10
Autorização	1.02.429-5
Produto	DESFIBRILADOR EXTERNO AUTOMÁTICO I.ON PRO

Modelo Produto Médico
I.ON
I.ON PRO

Tipo de Arquivo	Arquivos	Expediente, data e hora de inclusão
INSTRUÇÕES DE USO OU MANUAL DO USUÁRIO DO PRODUTO	Manual Ion-Ion PRO R2.0_Portugues.pdf	0216691231 - 03/03/2023 15:51:53

Nome Técnico	DESFIBRILADOR AUTOMÁTICO / SEMI-AUTOMÁTICO EXTERNO
Registro	10242950016
Processo	25351399537201985
Fabricante Legal	Instramed Industria Médico Hospitalar LTDA
Classificação de Risco	III - ALTO RISCO
Vencimento do Registro	12/08/2029
Situação	[sem dados cadastrados]
Data de Publicação	[sem dados cadastrados]

Consultas

ANVISA - Agência Nacional de Vigilância Sanitária

Detalhes do Produto	
Nome da Empresa	BBS COMPONENTES ELETRONICOS E ELETROMEDICOS LTDA
CNPJ	03.895.150/0001-07
Autorização	8.17.494-5
Produto	ELETRODOS BBS

Modelo Produto Médico
ELETRODO CARDIOCLIP ADULTO PERIFÉRICO
ELETRODO CARDIOCLIP INFANTIL PERIFÉRICO
ELETRODO PRECORDIAL ADULTO
ELETRODO PRECORDIAL INFANTIL

Tipo de Arquivo	Arquivos	Expediente, data e hora de inclusão
<i>[sem dados cadastrados]</i>		

Nome Técnico	eletrodo de referência para sistema de mapeamento cardíaco
Registro	81749450003
Processo	25351035613202061
Fabricante Legal	BBS COMPONENTES ELETRONICOS E ELETROMEDICOS LTDA
Classificação de Risco	I - BAIXO RISCO
Vencimento do Registro	VIGENTE
Situação	<i>[sem dados cadastrados]</i>
Data de Publicação	<i>[sem dados cadastrados]</i>

PROPOSTA DE PREÇO

AO MUNICÍPIO DE MARMELEIRO

Apresentamos nossa proposta de preços para atender ao PE N° 17/2023 conforme informações abaixo:

Item	Descrição	Qtd	Valor Uni	Valor Total
25	CADEIRA DE RODAS ADULTO. Pintura eletrostática epóxi que garante durabilidade e resistência, prevenindo a corrosão e oxidação da cadeira; construída em tubos de aço carbono, alta durabilidade e garante segurança ao usuário; assento e encosto em nylon, fácil de higienizar; dobrável em x: facilita o armazenamento e o transporte; freios bilaterais que garantem segurança e agilidade ao usuário; apoios para os pés articuláveis; apoios para braços fixos; pneus maciços nas rodas dianteiras aro 06; pneus maciços nas rodas traseiras: aro 24. Capacidade de até 100 kg; Larguras do assento: 40 cm. APRESENTAR SELO DO INMETRO MARCA DUNE MODELO RX40 ANVISA 81354110002	05	R\$ 653,48	R\$ 3.267,40
26	CADEIRA DE RODAS ADULTO OBESO. Pintura eletrostática epóxi que garante durabilidade e resistência, prevenindo a corrosão e oxidação da cadeira; construída em tubos de aço carbono, alta durabilidade e garante segurança ao usuário; assento e encosto em nylon, fácil de higienizar; dobrável em x: facilita o armazenamento e o transporte; freios bilaterais que garantem segurança e agilidade ao usuário; apoios para os pés articuláveis; apoios para braços fixos; pneus maciços nas rodas dianteiras aro 06; pneus maciços nas rodas traseiras: aro 24. Capacidade de até 180 kg. APRESENTAR SELO DO INMETRO MARCA DUNE MODELO ACTIVE MAX ANVISA 81354110002	05	R\$ 1.592,69	R\$ 7.963,45
			Total: R\$ 82.930,85	

SCHEFFER

PRODUTOS PARA SAUDE

ALP COMERCIO DE PRODUTOS PARA SAUDE LTDA

ENDEREÇO: R PASTOR MANOEL VIRGINIO DE SOUZA, 1059 - LJ 01
BAIRRO: CAPAO DA IMBUIA
CEP: 82.810-400
CNPJ: 43.134.552/0001-03
I/E: 90905330-77
INSCRIÇÃO MUNICIPAL: 14 01 962.540-6

Representante: Lucas Eduardo Scheffer Martins

Telefone: 41 99914-1681

E-mail.: licitacoes@vitalscheffer.com.br

Prazo de validade da proposta: 60 (sessenta) dias;

Prazo de entrega: Conforme Edital;

Prazo de garantia: Conforme Edital.

Dados Bancários: Ag. 3041-4, C/c 3825-3, Banco do Brasil.

Outras informações:

– Declaramos que estamos de pleno acordo com todas as condições estabelecidas no Edital e seus Anexos, bem como aceitamos todas as obrigações e responsabilidades especificadas no Termo de Referência.

– Declaramos que nos preços cotados estão incluídas todas as despesas que, direta ou indiretamente, fazem parte do presente objeto, tais como gastos da empresa com suporte técnico e administrativo, impostos, seguros, taxas, ou quaisquer outros que possam incidir sobre gastos da empresa, sem quaisquer acréscimos em virtude de expectativa inflacionária e deduzidos os descontos eventualmente concedidos. O preço proposto abrange todos os tributos (impostos, taxas, emolumentos, contribuições fiscais e parafiscais), leis sociais, administração, lucros, equipamentos e ferramental, transporte de material;

– Caso nos seja adjudicado o objeto da licitação, comprometemo-nos em assinar o Contrato no prazo determinado no documento de convocação, e para esse fim fornecemos os seguintes dados do representante legal: LUCAS EDUARDO SCHEFFER MARTINS, brasileiro, solteiro, administrador, portador da cédula de identidade RG sob nº 8932056-9 SESP/PR, inscrito no

Curitiba/PR, 19 de Abril de 2023.

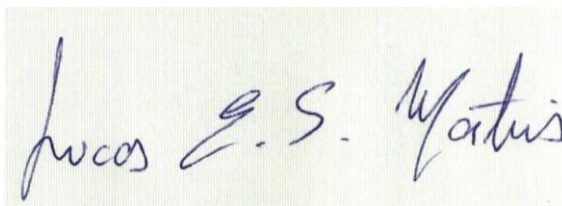

Lucas E. S. Martins

Lucas Eduardo Scheffer Martins
Representante Legal

INSTITUTO DE CERTIFICAÇÕES BRASILEIRO S/A

Rua Maestro Francisco Manoel da Silva, 71 – Santa Genebra
Campinas / SP - CEP 13080-190
CNPJ: 07.455.563/0001-13 Tel.: +55 (19) 3112-9800

CERTIFICADO DE CONFORMIDADE TÉCNICA
CERTIFICATE OF TECHNICAL CONFORMITY

INTRANSFERÍVEL
(CANNOT BE TRANSFERRED)

Número do Certificado: 15791-16.01
(Certificate Number)

A validade deste Certificado está vinculada à atual regulamentação de acordo com as orientações do ICB (OCP 0052) e previstas na Portaria Inmetro nº 350/2010 e RDC nº 27, de 11 de junho de 2011 da ANVISA .

Data da Certificação inicial: 30/04/2018
(Initial Certification Issue)

Data da Emissão do Certificado: 30/04/2018
(Certificate Issue)

The validity of this certificate is linked to current regulation according to the ICB (OCP 0052) guidelines and provided for Inmetro Ordinance nº 350/2010 and RDC nº 27, of June 11, 2011 of ANVISA

Data da Validade do Certificado: 30/04/2023
(Expiration Date of Certificate)

Solicitante: Dune Produtos Ortopédicos Ltda-ME
(Applicant) Estrada da Graciosa, 7773, Canguiri,
Colombo/PR, Brasil – CEP: 83412-460.
CNPJ: 08.048.988/0001-70

Fabricante: Dune Produtos Ortopédicos Ltda-ME
(Manufacturer) Estrada da Graciosa, 7773, Canguiri,
Colombo/PR, Brasil – CEP: 83412-460.
CNPJ: 08.048.988/0001-70

Tipo de Produto: Cadeira de rodas manuais
(Product Type)

RX40 RM, RX40 RI, RX40 NM, RX40 NI, RX50 RM - Braços e Pés Removíveis, RX50 RI - Braços e Pés Removíveis, RX50 NM - Braços e Pés Removíveis, RX50 NI - Braços e Pés Removíveis, RX60 RM - Braços Fixos, RX60 RI - Braços Fixos, RX60 NM - Braços Fixos, RX60 NI - Braços Fixos, RX60 RM - Braços Removíveis, RX60 RI - Braços Removíveis, RX60 NM - Braços Removíveis, RX60 NI - Braços Removíveis, RX 60 KIDS RI – Com elevação de pernas, RX80 RM, RX80 RI, RX80 NM, RX80 NI, ACTIVE Adulto RM, ACTIVE Adulto RI, ACTIVE Adulto NM, ACTIVE Adulto NI, ACTIVE Adulto RM - Com Elevação de Pernas, ACTIVE Adulto RI - Com Elevação de Pernas, ACTIVE Adulto NM - Com Elevação de Pernas, ACTIVE Adulto NI - Com Elevação de Pernas, ACTIVE Max RM, ACTIVE Max RI, ACTIVE Max NM, ACTIVE Max NI, ACTIVE Max RM - Com Elevação de Pernas, ACTIVE Max RI - Com Elevação de Pernas, ACTIVE Max NM - Com Elevação de Pernas, ACTIVE Max NI - Com Elevação de Pernas, ACTIVE Kids RI, ACTIVE Kids RI - Com Elevação de Pernas

Modelo(s):
(Model(s))

Norma(s) Técnica(s) Aplicáveis: -ABNT NBR ISO 7176-1/2009
(Technical Standard Applicable) -ABNT NBR ISO 7176-3/2015*
-ABNT NBR ISO 7176-8/2009

*com exceção dos itens 7.3, 7.4, 7.5 e 8.

O Instituto de Certificações Brasileiro S/A acreditado pela Cgcre concede este Certificado de Conformidade Técnica com base no Relatório Consolidado, segundo o Art. 4º da Resolução - RDC nº 27, de 11 de junho de 2011 da ANVISA.

Instituto de Certificação Brasileiro S/A accredited by Cgcre grants this Technical Compliance Certificate based on the Consolidated Report, according to Article 4 of Resolution - RDC No. 27, of June 11, 2011 of ANVISA.

Campinas, 23 de outubro de 2018



Samir Adib de Souza Leme – Presidente ICB

Samir Adib de Souza Leme

Assinado de forma digital por Samir Adib de Souza Leme
DN: cn=Samir Adib de Souza Leme, o=Instituto de Certificação Brasileiro S.A,
ou=ICBr, email=samir@grupolbr.org.br, c=BR
Dados: 2018.10.23 15:46:34 -03'00'



Informações Complementares da Certificação do Produto.*(Complementary information Product Certification)***Características do(s) Modelo(s):***(Characteristics the Model(s))*

RX40 RM	<p>Assento e encosto em nylon impermeável, Rodas traseiras raiadas 24" rolamentadas e pneus maciços, rodas dianteiras 6", apoio de pés fixos, apoios de braços fixos.</p> <p>Massa máxima do ocupante (Kg): 90 Largura de Assento (cm): 42 Profundidade de Assento (cm): 41.5 Altura do Encosto (cm): 43 Largura Aberta (cm):67 Largura Fechada (cm):27 Peso (Kg):15</p>
RX40 NM	<p>Assento e encosto em nylon impermeável, Rodas traseiras em nylon 24" rolamentadas e pneus maciços, rodas dianteiras 6", apoio de pés fixos, apoios de braços fixos.</p> <p>Massa máxima do ocupante (Kg): 90 Largura de Assento (cm): 42 Profundidade de Assento (cm): 41.5 Altura do Encosto (cm): 43 Largura Aberta (cm):67 Largura Fechada (cm):27 Peso (Kg):15</p>
RX40 RI	<p>Assento e encosto em nylon impermeável, Rodas traseiras raiadas 24" rolamentadas e pneus infláveis, rodas dianteiras 6", apoio de pés fixos, apoios de braços fixos.</p> <p>Massa máxima do ocupante (Kg): 90 Largura de Assento (cm): 42 Profundidade de Assento (cm): 41.5 Altura do Encosto (cm): 43 Largura Aberta (cm):67 Largura Fechada (cm):27 Peso (Kg):15</p>
RX40 NI	<p>Assento e encosto em nylon impermeável, Rodas traseiras em nylon 24" rolamentadas e pneus infláveis, rodas dianteiras 6", apoio de pés fixos, apoios de braços fixos.</p> <p>Massa máxima do ocupante (Kg): 90 Largura de Assento (cm):42 Profundidade de Assento (cm): 41.5 Altura do Encosto (cm): 43 Largura Aberta (cm):67 Largura Fechada (cm):27 Peso (Kg):15</p>
RX50 RM - Braços e Pés Removíveis	<p>Assento e encosto em nylon impermeável, Rodas traseiras raiadas 24" rolamentadas e pneus maciços, rodas dianteiras 6", apoio de pés removíveis e reguláveis, apoios de braços removíveis.</p> <p>Massa máxima do ocupante (Kg): 90 Largura de Assento (cm): 42 Profundidade de Assento (cm): 41,5 Altura do Encosto (cm): 43 Largura Aberta (cm): 67 Largura Fechada (cm): 27 Peso (Kg): 15</p>

<p>RX50 NM - Braços e pés removíveis</p>	<p>Assento e encosto em nylon impermeável, Rodas traseiras em nylon 24" rolamentadas e pneus maciços, rodas dianteiras 6", apoio de pés removíveis e reguláveis, apoios de braços removíveis.</p> <p>Massa máxima do ocupante (Kg): 90 Largura de Assento (cm): 42 Profundidade de Assento (cm): 41,5 Altura do Encosto (cm): 43 Largura Aberta (cm): 67 Largura Fechada (cm): 27 Peso (Kg): 15</p>
<p>RX50 RI - Braços e pés removíveis</p>	<p>Assento e encosto em nylon impermeável, Rodas traseiras raiadas 24" rolamentadas e pneus infláveis, rodas dianteiras 6", apoio de pés removíveis e reguláveis, apoios de braços removíveis.</p> <p>Massa máxima do ocupante (Kg): 90 Largura de Assento (cm): 42 Profundidade de Assento (cm): 41,5 Altura do Encosto (cm): 43 Largura Aberta (cm): 67 Largura Fechada (cm): 27 Peso (Kg): 15</p>
<p>RX50 NI - Braços e pés removíveis</p>	<p>Assento e encosto em nylon impermeável, Rodas traseiras em nylon 24" rolamentadas e pneus infláveis, rodas dianteiras 6", apoio de pés removíveis e reguláveis, apoios de braços removíveis.</p> <p>Massa máxima do ocupante (Kg): 90 Largura de Assento (cm): 42 Profundidade de Assento (cm): 41,5 Altura do Encosto (cm): 43 Largura Aberta (cm): 67 Largura Fechada (cm): 27 Peso (Kg): 15</p>
<p>RX60 RM - Braços Fixos</p>	<p>Assento e encosto em nylon impermeável, Rodas traseiras raiadas 24" rolamentadas e pneus maciços, rodas dianteiras 6", apoio de pés eleváveis e reguláveis, apoios de braços fixos.</p> <p>Massa máxima do ocupante (Kg): 90 Largura de Assento (cm): 42 Profundidade de Assento (cm): 41.5 Altura do Encosto (cm): 43 Largura Aberta (cm): 67 Largura Fechada (cm): 27 Peso (Kg): 16</p>
<p>RX60 NM - Braços Fixos</p>	<p>Assento e encosto em nylon impermeável, Rodas traseiras em nylon 24" rolamentadas e pneus maciços, rodas dianteiras 6", apoio de pés eleváveis e reguláveis, apoios de braços fixos.</p> <p>Massa máxima do ocupante (Kg): 90 Largura de Assento (cm): 42 Profundidade de Assento (cm): 41.5 Altura do Encosto (cm): 43 Largura Aberta (cm): 67 Largura Fechada (cm): 27 Peso (Kg): 16</p>
<p>RX60 RI - Braços Fixos</p>	<p>Assento e encosto em nylon impermeável, Rodas traseiras raiadas 24" rolamentadas e pneus infláveis, rodas dianteiras 6", apoio de pés eleváveis e reguláveis, apoios de braços fixos.</p> <p>Massa máxima do ocupante (Kg): 90 Largura de Assento (cm): 42 Profundidade de Assento (cm): 41,5 Altura do Encosto (cm): 43 Largura Aberta (cm): 67 Largura Fechada (cm): 27 Peso (Kg): 16</p>

RX60 NI - Braços Fixos	<p>Assento e encosto em nylon impermeável, Rodas traseiras em nylon 24" rolamentadas e pneus infláveis, rodas dianteiras 6", apoio de pés eleváveis e reguláveis, apoios de braços fixos.</p> <p>Massa máxima do ocupante (Kg): 90 Largura de Assento (cm): 42 Profundidade de Assento (cm): 41,5 Altura do Encosto (cm): 43 Largura Aberta (cm): 67 Largura Fechada (cm): 27 Peso (Kg): 16</p>
RX60 RM - Braços Removíveis	<p>Assento e encosto em nylon impermeável, Rodas traseiras raiadas 24" rolamentadas e pneus maciços, rodas dianteiras 6", apoio de pés eleváveis e reguláveis, apoios de braços removíveis.</p> <p>Massa máxima do ocupante (Kg): 90 Largura de Assento (cm): 42 Profundidade de Assento (cm): 41,5 Altura do Encosto (cm): 43 Largura Aberta (cm): 67 Largura Fechada (cm): 27 Peso (Kg): 16</p>
RX60 NM - Braços Removíveis	<p>Assento e encosto em nylon impermeável, Rodas traseiras em nylon 24" rolamentadas e pneus maciços, rodas dianteiras 6", apoio de pés eleváveis e reguláveis, apoios de braços removíveis.</p> <p>Massa máxima do ocupante (Kg): 90 Largura de Assento (cm): 42 Profundidade de Assento (cm): 41,5 Altura do Encosto (cm): 43 Largura Aberta (cm): 67 Largura Fechada (cm): 27 Peso (Kg): 16</p>
RX60 RI - Braços Removíveis	<p>Assento e encosto em nylon impermeável, Rodas traseiras raiadas 24" rolamentadas e pneus infláveis, rodas dianteiras 6", apoio de pés eleváveis e reguláveis, apoios de braços removíveis.</p> <p>Massa máxima do ocupante (Kg): 90 Largura de Assento (cm): 42 Profundidade de Assento (cm): 41,5 Altura do Encosto (cm): 43 Largura Aberta (cm): 67 Largura Fechada (cm): 27 Peso (Kg): 16</p>
RX60 NI - Braços Removíveis	<p>Assento e encosto em nylon impermeável, Rodas traseiras em nylon 24" rolamentadas e pneus infláveis, rodas dianteiras 6", apoio de pés eleváveis e reguláveis, apoios de braços removíveis.</p> <p>Massa máxima do ocupante (Kg): 90 Largura de Assento (cm): 42 Profundidade de Assento (cm): 41,5 Altura do Encosto (cm): 43 Largura Aberta (cm): 67 Largura Fechada (cm): 27 Peso (Kg): 16</p>
RX80 RM	<p>Assento e encosto em nylon impermeável, Rodas traseiras raiadas 24" rolamentadas e pneus maciços, rodas dianteiras 6", apoio de pés fixos, apoios de braços fixos.</p> <p>Massa máxima do ocupante (Kg): 110 Largura de Assento (cm): 42 Profundidade de Assento (cm): 41,5 Altura do Encosto (cm): 43 Largura Aberta (cm): 67 Largura Fechada (cm): 27 Peso (Kg): 16</p>

RX80 NM	<p>Assento e encosto em nylon impermeável, Rodas traseiras em nylon 24" rolamentadas e pneus maciços, rodas dianteiras 6", apoio de pés fixos, apoios de braços fixos.</p> <p>Massa máxima do ocupante (Kg): 110 Largura de Assento (cm): 42 Profundidade de Assento (cm): 41,5 Altura do Encosto (cm): 43 Largura Aberta (cm): 67 Largura Fechada (cm): 27 Peso (Kg): 16</p>
RX80 RI	<p>Assento e encosto em nylon impermeável, Rodas traseiras raiadas 24" rolamentadas e pneus infláveis, rodas dianteiras 6", apoio de pés fixos, apoios de braços fixos.</p> <p>Massa máxima do ocupante (Kg): 110 Largura de Assento (cm): 42 Profundidade de Assento (cm): 41,5 Altura do Encosto (cm): 43 Largura Aberta (cm): 67 Largura Fechada (cm): 27 Peso (Kg): 16</p>
RX80 NI	<p>Assento e encosto em nylon impermeável, Rodas traseiras em nylon 24" rolamentadas e pneus infláveis, rodas dianteiras 6", apoio de pés fixos, apoios de braços fixos.</p> <p>Massa máxima do ocupante (Kg): 110 Largura de Assento (cm): 42 Profundidade de Assento (cm): 41,5 Altura do Encosto (cm): 43 Largura Aberta (cm): 67 Largura Fechada (cm): 27 Peso (Kg): 16</p>
RX60 KIDS RI - Com elevação de pernas	<p>Assento e encosto em nylon impermeável, Rodas traseiras raiadas 20" rolamentadas e pneus infláveis, rodas dianteiras 6", apoio de pés eleváveis e reguláveis, apoios de braços removíveis.</p> <p>Massa máxima do ocupante (Kg): 70 Largura de Assento (cm): 36 Profundidade de Assento (cm): 41,5 Altura do Encosto (cm): 41 Largura Aberta (cm): 60 Largura Fechada (cm): 30 Peso (Kg): 16</p>
ACTIVE ADULTO RM	<p>Assento e encosto em nylon impermeável almofadado, protetores laterais de roupa, rodas traseiras raiadas 24" rolamentadas e pneus maciços, rodas dianteiras 6 rolamentadas com garfos em nylon, apoios de braços escamoteáveis, apoio de pés removíveis e reguláveis.</p> <p>Massa máxima do ocupante (Kg): 120 Largura de Assento (cm): 44 Profundidade de Assento (cm): 42 Altura do Encosto (cm): 45 Largura Aberta (cm): 67 Largura Fechada (cm): 37 Peso (Kg): 17</p>
ACTIVE ADULTO NM	<p>Assento e encosto em nylon impermeável almofadado, protetores laterais de roupa, rodas traseiras em nylon 24" rolamentadas e pneus maciços, rodas dianteiras 6" rolamentadas com garfos em nylon, apoios de braços escamoteáveis, apoio de pés removíveis e reguláveis.</p> <p>Massa máxima do ocupante (Kg): 120 Largura de Assento (cm): 44 Profundidade de Assento (cm): 42 Altura do Encosto (cm): 45 Largura Aberta (cm): 67 Largura Fechada (cm): 37 Peso (Kg): 17</p>

<p>ACTIVE ADULTO RI</p>	<p>Assento e encosto em nylon impermeável almofadado, protetores laterais de roupa, rodas traseiras raiadas 24" rolamentadas e pneus infláveis, rodas dianteiras 6" rolamentadas com garfos em nylon, apoios de braços escamoteáveis, apoio de pés removíveis e reguláveis.</p> <p>Massa máxima do ocupante (Kg): 120 Largura de Assento (cm): 44 Profundidade de Assento (cm): 42 Altura do Encosto (cm): 45 Largura Aberta (cm): 67 Largura Fechada (cm): 37 Peso (Kg): 17</p>
<p>ACTIVE ADULTO NI</p>	<p>Assento e encosto em nylon impermeável almofadado, protetores laterais de roupa, rodas traseiras em nylon 24" rolamentadas e pneus infláveis, rodas dianteiras 6" rolamentadas com garfos em nylon, apoios de braços escamoteáveis, apoio de pés removíveis e reguláveis.</p> <p>Massa máxima do ocupante (Kg): 120 Largura de Assento (cm): 44 Profundidade de Assento (cm): 42 Altura do Encosto (cm): 45 Largura Aberta (cm): 67 Largura Fechada (cm): 37 Peso (Kg): 17</p>
<p>ACTIVE ADULTO RM - Com Elevação de Pernas</p>	<p>Assento e encosto em nylon impermeável almofadado, protetores laterais de roupa, rodas traseiras raiadas 24" rolamentadas e pneus maciços, rodas dianteiras 6" rolamentadas com garfos em nylon, apoios de braços escamoteáveis, apoio de pés eleváveis e reguláveis.</p> <p>Massa máxima do ocupante (Kg): 120 Largura de Assento (cm): 44 Profundidade de Assento (cm): 42 Altura do Encosto (cm): 45 Largura Aberta (cm): 67 Largura Fechada (cm): 37 Peso (Kg): 22</p>
<p>ACTIVE ADULTO NM - Com Elevação de Pernas</p>	<p>Assento e encosto em nylon impermeável almofadado, protetores laterais de roupa, rodas traseiras em nylon 24" rolamentadas e pneus maciços, rodas dianteiras 6" rolamentadas com garfos em nylon, apoios de braços escamoteáveis, apoio de pés eleváveis e reguláveis.</p> <p>Massa máxima do ocupante (Kg): 120 Largura de Assento (cm): 44 Profundidade de Assento (cm): 42 Altura do Encosto (cm): 45 Largura Aberta (cm): 67 Largura Fechada (cm): 37 Peso (Kg): 22</p>
<p>ACTIVE ADULTO RI - Com Elevação de Pernas</p>	<p>Assento e encosto em nylon impermeável almofadado, protetores laterais de roupa, rodas traseiras raiadas 24" rolamentadas e pneus infláveis, rodas dianteiras 6" rolamentadas com garfos em nylon, apoios de braços escamoteáveis, apoio de pés eleváveis e reguláveis.</p> <p>Massa máxima do ocupante (Kg): 120 Largura de Assento (cm): 44 Profundidade de Assento (cm): 42 Altura do Encosto (cm): 45 Largura Aberta (cm): 67 Largura Fechada (cm): 37 Peso (Kg): 22</p>
<p>ACTIVE ADULTO NI – Com Elevação de Pernas</p>	<p>Assento e encosto em nylon impermeável almofadado, protetores laterais de roupa, rodas traseiras em nylon 24" rolamentadas e pneus infláveis, rodas dianteiras 6" rolamentadas com garfos em nylon, apoios de braços escamoteáveis, apoio de pés eleváveis e reguláveis.</p> <p>Massa máxima do ocupante (Kg): 120 Largura de Assento (cm): 44 Profundidade de Assento (cm): 42 Altura do Encosto (cm): 45 Largura Aberta (cm): 67 Largura Fechada (cm): 37 Peso (Kg): 22</p>

ACTIVE KIDS RI	<p>Assento e encosto em nylon impermeável almofadado, protetores laterais de roupa, rodas traseiras raiadas 20" rolamentadas e pneus infláveis, rodas dianteiras 6" rolamentadas, apoios de braços escamoteáveis, apoio de pés removíveis e reguláveis.</p> <p>Massa máxima do ocupante (Kg): 70 Largura de Assento (cm): 36 Profundidade de Assento (cm): 42 Altura do Encosto (cm): 45 Largura Aberta (cm): 59 Largura Fechada (cm): 36 Peso (Kg): 18</p>
ACTIVE KIDS RI - Com Elevação de Pernas	<p>Assento e encosto em nylon impermeável almofadado, protetores laterais de roupa, rodas traseiras raiadas 20" rolamentadas e pneus infláveis, rodas dianteiras 6" rolamentadas com garfo em nylon, apoios de braços escamoteáveis, apoio de pés eleváveis e reguláveis.</p> <p>Massa máxima do ocupante (Kg): 70 Largura de Assento (cm): 36 Profundidade de Assento (cm): 42 Altura do Encosto (cm): 45 Largura Aberta (cm): 59 Largura Fechada (cm): 36 Peso (Kg): 18,5</p>
ACTIVE MAX RM	<p>Assento e encosto em nylon impermeável almofadado com faixas tensoras, protetores laterais de roupa, rodas traseiras raiadas 24" rolamentadas e pneus maciços, rodas dianteiras 6" rolamentadas com garfos em nylon, apoios de braços escamoteáveis, apoio de pés removíveis e reguláveis.</p> <p>Massa máxima do ocupante (Kg): 140 Largura de Assento (cm): 55 Profundidade de Assento (cm): 42 Altura do Encosto (cm): 45 Largura Aberta (cm): 79 Largura Fechada (cm): 37 Peso (Kg): 24</p>
ACTIVE MAX NM	<p>Assento e encosto em nylon impermeável almofadado com faixas tensoras, protetores laterais de roupa, rodas traseiras em nylon 24" rolamentadas e pneus maciços, rodas dianteiras 6" rolamentadas com garfos em nylon, apoios de braços escamoteáveis, apoio de pés removíveis e reguláveis.</p> <p>Massa máxima do ocupante (Kg): 140 Largura de Assento (cm): 55 Profundidade de Assento (cm): 42 Altura do Encosto (cm): 45 Largura Aberta (cm): 79 Largura Fechada (cm): 37 Peso (Kg): 24</p>
ACTIVE MAX RI	<p>Assento e encosto em nylon impermeável almofadado com faixas tensoras, protetores laterais de roupa, rodas traseiras raiadas 24" rolamentadas e pneus infláveis, rodas dianteiras 6" rolamentadas com garfos em nylon, apoios de braços escamoteáveis, apoio de pés removíveis e reguláveis</p> <p>Massa máxima do ocupante (Kg): 140 Largura de Assento (cm): 55 Profundidade de Assento (cm): 42 Altura do Encosto (cm): 45 Largura Aberta (cm): 79 Largura Fechada (cm): 37 Peso (Kg): 24</p>
ACTIVE MAX NI	<p>Assento e encosto em nylon impermeável almofadado com faixas tensoras, protetores laterais de roupa, rodas traseiras em nylon 24" rolamentadas e pneus infláveis, rodas dianteiras 6" rolamentadas com garfos em nylon, apoios de braços escamoteáveis, apoio de pés removíveis e reguláveis.</p> <p>Massa máxima do ocupante (Kg): 140 Largura de Assento (cm): 55 Profundidade de Assento (cm): 42 Altura do Encosto (cm): 45 Largura Aberta (cm): 79 Largura Fechada (cm): 37 Peso (Kg): 24</p>

<p>ACTIVE MAX RM - Com Elevação de Pernas</p>	<p>Assento e encosto em nylon impermeável almofadado com faixas tensoras, protetores laterais de roupa, rodas traseiras raiadas 24" rolamentadas e pneus maciços, rodas dianteiras 6" rolamentadas com garfos em nylon, apoios de braços escamoteáveis, apoio de pés eleváveis e reguláveis</p> <p>Massa máxima do ocupante (Kg): 140 Largura de Assento (cm): 55 Profundidade de Assento (cm): 42 Altura do Encosto (cm): 45 Largura Aberta (cm): 79 Largura Fechada (cm): 37 Peso (Kg): 24,5</p>
<p>ACTIVE MAX NM - Com Elevação de Pernas</p>	<p>Assento e encosto em nylon impermeável almofadado com faixas tensoras, protetores laterais de roupa, rodas traseiras em nylon 24" rolamentadas e pneus maciços, rodas dianteiras 6" rolamentadas com garfos em nylon, apoios de braços escamoteáveis, apoio de pés eleváveis e reguláveis.</p> <p>Massa máxima do ocupante (Kg): 140 Largura de Assento (cm): 55 Profundidade de Assento (cm): 42 Altura do Encosto (cm): 45 Largura Aberta (cm): 79 Largura Fechada (cm): 37 Peso (Kg): 24,5</p>
<p>ACTIVE MAX RI - Com Elevação de Pernas</p>	<p>Assento e encosto em nylon impermeável almofadado com faixas tensoras, protetores laterais de roupa, rodas traseiras raiadas 24" rolamentadas e pneus infláveis, rodas dianteiras 6" rolamentadas com garfos em nylon, apoios de braços escamoteáveis, apoio de pés eleváveis e reguláveis.</p> <p>Massa máxima do ocupante (Kg): 140 Largura de Assento (cm): 55 Profundidade de Assento (cm): 42 Altura do Encosto (cm): 45 Largura Aberta (cm): 79 Largura Fechada (cm): 37 Peso (Kg): 24,5</p>
<p>ACTIVE MAX NI - Com Elevação de Pernas</p>	<p>Assento e encosto em nylon impermeável almofadado com faixas tensoras, protetores laterais de roupa, rodas traseiras em nylon 24" rolamentadas e pneus infláveis, rodas dianteiras 6" rolamentadas com garfos em nylon, apoios de braços escamoteáveis, apoio de pés eleváveis e reguláveis.</p> <p>Massa máxima do ocupante (Kg): 140 Largura de Assento (cm): 55 Profundidade de Assento (cm): 42 Altura do Encosto (cm): 45 Largura Aberta (cm): 79 Largura Fechada (cm): 37 Peso (Kg): 24,5</p>

Auditoria Fabril:

(Manufacturer Audit)

Data da Realização | *Realization date:* 29/11/2017

Data da Conclusão | *Conclusion date:* 05/12/2017

Auditor | *Auditor:* Robson Carlos Cardoso Moreira

Relatórios de Ensaios:

(Test Reports)

Laboratório de Ensaios | *Tests laboratory:* Instituto Senai de Tecnologia em Madeira e Mobiliário

Endereço do Laboratório | *Laboratory address:* Av. Pres. Costa e Silva, 571, Bento Gonçalves/RS, Brasil – CEP: 95703-260

Número(s) de Relatório (s) | *Report Number:* 995/17 (30/11/2017); 996/17 (30/11/2017); 200/18 (21/03/2018); 201/18 (21/03/2018); 997/17 (20/11/2017); 998/17 (20/11/2017); 202/18 (08/03/2018); 203/18(08/03/2018); 298/18 (06/04/2018); 299/18 (10/04/2018)

Número(s) de Série das Amostras | *Samples serial number:* Não informado

Observações adicionais:*(Additional observations)*

- 1) Este Certificado de Conformidade Técnica é válido apenas para os modelos de produto relacionados acima, e caso sejam realizadas quaisquer modificações nos projetos, bem como a utilização de componentes e/ou materiais diferentes daqueles definidos pela documentação descritiva dos produtos, sem a autorização prévia do ICBR Certificações, o certificado será invalidado.

This Technical Certificate of Conformity is valid only for the product models listed above, and if they made any changes in the projects, and the use of components and / or different materials from those defined by descriptive documentation of the product, without the prior permission of ICBR certificates, the certificate will be invalidated.

- 2) **Lista de Acessórios e partes ensaiadas em conjunto com o produto** | *List of Accessories and parts tested in conjunction with the product:*

- Descrito nas Características do(s) Modelo(s)

- 3) **Observações Complementares** | *Complementary observations:*

- Portaria com base na qual o certificado foi emitido: Portaria 350 de 06 de setembro de 2010.

- Relatório Consolidado Número: **15971.16.01- Revisão 00**

*Não há atualmente no Brasil laboratório Acreditado ou Capacitado para realização de ensaios em todas as normas definidas na Instrução Normativa.

- Data do aceite da proposta/contrato: 24/04/2017

- 5) **Relação de documentos dos produtos** | *(Document Regarding the product):*

Documento <i>(Document)</i>	Descrição do Documento <i>(Document Description)</i>	Versão / Emissão <i>(Version / Issue)</i>
Manual de instruções <i>(Instruction Manual)</i>	MANUAL DE INSTRUÇÕES	Revisão 3 – 25/09/2018
RMP - Registro Mestre do Produto <i>(Product Master Record)</i>	RMP-CRM.01	Versão: 00 Data: 27/11/2017
RHP - Registro Histórico do Projeto <i>(Registration History Project)</i>	RHProj-CRM.01,	Versão: 00 Data: 27/11/2017

- 6) **Histórico do Certificado** | *(Certification Historic):*

Revisão <i>(Revision)</i>	Data <i>(Date)</i>	Motivo <i>(Reason)</i>
00	30/04/2018	Emissão inicial
01	29/06/2018	Revisão dos nomes e características de modelos
02	23/10/2018	Atualização do Manual de Instruções

LICITAÇÃO Nº: 2.155

Emissão: 12/04/2023 **Vendedor:** EVERTON
Cliente: 923 PREFEITURA MUNICIPAL DE MARMELEIRO
CNPJ/CPF: 76.205.665/0001-01 **Inscrição/RG:** **Telefone:** 46 35258107
Endereço: AVENIDA MACALI **Nº:** 255 **Compl:**
Bairro: CENTRO **Cidade:** MARMELEIRO **UF:** PR **CEP:** 85615000
Pregão: 17/2023 **Abertura:** 13/04/2023 00:00:(**Vencimento:**

ITENS VENCEDORES:
LOTE 01

lote	Ordem	Produto	Marca	Un	qtde	Vlr Unit	Vlr Total	
LOTE 01	1	661	ABAIXADOR DE LINGUA	THEOTO	PCT	200,00	4,4600	892,0000
LOTE 01	3	6335	AGUA DESTILADA NAO ESTERIL - 5 LITROS	CICLO FARMA	UN	200,00	8,6100	1.722,0000
LOTE 01	4	6334	AGUA OXIGENADA 10 VOL.1 LITRO	VIC PHARMA	UN	24,00	5,5900	134,1600
LOTE 01	11	4483	ALCOOL LIQUIDO 70% - 1 LITRO	SUPER VALE	UN	1.200,00	4,6800	5.616,0000
LOTE 01	13	4717	ALGODAO HIDROFILO 500G	NATHY	UN	300,00	13,0500	3.915,0000
LOTE 01	36	723	ESCALPE 19G	MEDIX	UN	200,00	0,2300	46,0000
LOTE 01	38	5503	ESCALPE 23G	DESCARPACK	UN	6.000,00	0,2200	1.320,0000
LOTE 01	42	5592	CLOREXIDINA 2% DEGERMANTE 1 LITRO	VIC PHARMA	UN	60,00	18,8400	1.130,4000
LOTE 01	43	4726	COLETOR DE MATERIAL PERFURO CORTANTE 20 LITROS	DESCARBOX	UN	300,00	6,6900	2.007,0000
LOTE 01	44	4446	COLETOR DE MATERIAL PERFURO CORTANTE 7 LITROS	DESCARBOX	UN	500,00	3,7500	1.875,0000
LOTE 01	51	2935	CURATIVO POS COLETA BRANCA C/ 100	CIEX	CX	100,00	7,2400	724,0000
LOTE 01	52	4308	HIPOCLORITO 1% 5 LITROS	CICLO FARMA	UN	100,00	10,0000	1.000,0000
LOTE 01	53	3754	HIPOCLORITO 2,5% 5 LITROS	CICLO FARMA	UN	100,00	20,0000	2.000,0000
LOTE 01	55	2858	DETERGENTE ENZIMATICO (4 ENZIMAS) - 1LT	CICLO FARMA	UN	60,00	16,0000	960,0000
LOTE 01	56	3171	DETERGENTE NEUTRO - 5 LITROS	CICLO FARMA	UN	10,00	20,1000	201,0000
LOTE 01	62	5651	EQUIPO PARA NUTRICA0 ENTERAL ESCALONADO	DESCARPACK	UN	1.000,00	0,9300	930,0000
LOTE 01	63	762	EQUIPO PARA NUTRICA0 ENTERAL SLIP	DESCARPACK	UN	2.000,00	1,0200	2.040,0000
LOTE 01	70	6219	ESPARADRAPO IMPERMEAVEL 10CMX4,5M	COPERTINA	UN	100,00	8,5700	857,0000
LOTE 01	82	777	FITA MICROPOROSA 25MM X 4,50M	COPERTINA	UN	1.300,00	2,2000	2.860,0000
LOTE 01	83	6827	FITA MICROPOROSA 50MM X 4,5M	COPERTINA	UN	300,00	3,1500	945,0000
LOTE 01	87	6834	FRALDA DESCARTAVEL GERIATRICA - M (INCONT. LEVE)	WF/MASTER CONF	UN	10.000,00	1,2800	12.800,0000
LOTE 01	89	7487	ALMOTOLIA AMBAR 250ML BICO RETO	GG PLASTICO	UN	50,00	2,8500	142,5000
LOTE 01	91	3005	UMIDIFICADOR 250ML FRASCO - ROSCA METAL	HAOXI	UN	50,00	11,5300	576,5000
LOTE 01	92	4500	GARROTE AZUL COM TRAVA - ADULTO	LABOR IMPORT	UN	30,00	7,0000	210,0000
LOTE 01	97	6798	COTONETE HASTES FLEXIVEIS REFIL C/ 75	NATHY	CX	100,00	2,0000	200,0000
LOTE 01	112	6225	LUVA CIRURGICA ESTERIL C/ PO - 6,5	MEDIX	UN	600,00	1,2000	720,0000
LOTE 01	113	6227	LUVA CIRURGICA ESTERIL C/ PO - 7,0	MEDIX	UN	600,00	1,2100	726,0000
LOTE 01	114	7559	LUVA CIRURGICA ESTERIL C/ PO - 7,5	MEDIX	UN	300,00	1,2000	360,0000
LOTE 01	115	7560	LUVA CIRURGICA ESTERIL C/ PO - 8,0	MEDIX	UN	150,00	1,2100	181,5000
LOTE 01	116	7561	LUVA CIRURGICA ESTERIL C/ PO - 8,5	MEDIX	UN	100,00	1,2100	121,0000
LOTE 01	122	3547	LUVA DE VINIL SEM PO - G C/ 100	DESCARPACK	CX	50,00	11,1700	558,5000
LOTE 01	123	638	LUVA DE VINIL SEM PO - M C/ 100	DESCARPACK	CX	100,00	11,0900	1.109,0000
LOTE 01	124	3548	LUVA DE VINIL SEM PO - P C/ 100	DESCARPACK	CX	50,00	11,0000	550,0000
LOTE 01	129	6156	MASCARA LARINGEA N 1,5	VITALGOLD	UN	5,00	20,2900	101,4500
LOTE 01	130	6714	MASCARA LARINGEA N 2	VITALGOLD	UN	5,00	19,5300	97,6500
LOTE 01	132	6715	MASCARA LARINGEA N 3	VITALGOLD	UN	5,00	20,2300	101,1500
LOTE 01	133	6765	MASCARA LARINGEA N 4	VITALGOLD	UN	5,00	30,0000	150,0000
LOTE 01	137	1056	OXIMETRO DE PULSO PORTATIL DE DEDO	WINNER.MED	UN	20,00	76,2600	1.525,2000
LOTE 01	141	6889	PAPEL GRAU 12X100	CIEX	UN	20,00	50,4100	1.008,2000
LOTE 01	142	2121	PAPEL GRAU 15X100	CIEX	UN	20,00	61,4700	1.229,4000
LOTE 01	144	3581	PAPEL GRAU 30X100	CIEX	UN	20,00	126,0200	2.520,4000
LOTE 01	155	2876	FRASCO PARA NUTRICA0 ENTERAL 300ML	BIOSANI	UN	2.000,00	0,9000	1.800,0000
LOTE 01	174	2315	SONDA ASPIRACAO TRAQUEAL N 10	BIOSANI	UN	200,00	0,6000	120,0000
LOTE 01	175	2316	SONDA ASPIRACAO TRAQUEAL N 12	BIOSANI	UN	200,00	0,6500	130,0000
LOTE 01	176	2317	SONDA ASPIRACAO TRAQUEAL N 14	BIOSANI	UN	200,00	0,6800	136,0000
LOTE 01	182	811	SONDA DE FOLEY 14 VIAS BALAO 30ML	DESCARPACK	UN	50,00	2,3800	119,0000
LOTE 01	184	6469	SONDA DE FOLEY 18 2 VIAS BALAO 30ML	DESCARPACK	UN	150,00	2,4400	366,0000
LOTE 01	185	813	SONDA DE FOLEY 20 2 VIAS	DESCARPACK	UN	50,00	2,3800	119,0000
LOTE 01	186	6881	SONDA PARA ALIMENTACAO ENTERAL - Nº10 (110CM)	MAXY NUTRE	UN	30,00	9,0300	270,9000



New-med
Hospitalar e Farmacêutica
VP MEDICAMENTOS LTDA

V P - MEDICAMENTOS - LTDA

AVENIDA BRASIL, 187 - JARDIM SÃO CARLOS
IVAIPORA - PR

Telefone: 4334727675

e-mail: vpmedicamentos@hotmail.com

CNPJ: 73.318.693/0001-39

IE: 9059014860

LOTE 01	187	6849	SONDA PARA ALIMENTAÇÃO ENTERAL - Nº12 (110CM)	MAXY NUTRE	UN	30,00	9,0000	270,0000
LOTE 01	190	6402	SONDA NASOGASTRICA LONGA TAM 12	BIOBASE	UN	20,00	1,0000	20,0000
LOTE 01	191	6530	SONDA NASOGASTRICA LONGA TAM 14	BIOBASE	UN	50,00	1,1000	55,0000
LOTE 01	192	936	SONDA NASOGASTRICA LONGA TAM 16	BIOBASE	UN	30,00	1,2900	38,7000
LOTE 01	195	6403	SONDA NASOGASTRICA LONGA TAM 22	BIOBASE	UN	30,00	1,0900	32,7000
LOTE 01	196	6366	SONDA NASOGASTRICA LONGA TAM 08	BIOBASE	UN	30,00	0,9600	28,8000
LOTE 01	205	3775	TALA ARAMADA E.V.A - M	SS RESGATE	UN	20,00	10,7300	214,6000
LOTE 01	206	6869	TALA ARAMADA E.V.A - G	RESGATE SP	UN	10,00	13,7900	137,9000
LOTE 01	209	6983	SONDA ENDOTRAQUEAL C/ BALAO TAM 3,5	OLIMED/GLOMED	UN	10,00	3,1100	31,1000
								60.052,71

Total Licitação: 60.052,71

Obs:

IRINEU DA

SILVA:89869850634

Assinado de forma digital por

IRINEU DA SILVA:89869850634

Dados: 2023.04.19 14:16:22

-03'00'

Consultas / Saneantes - Produtos Isentos de Registros / Saneantes - Produtos Isentos de Registros

Detalhes do Produto	
Produto	CICLO NEUTRO
Categoria	DETERGENTE PARA USO GERAL
Empresa	05.854.999/0001-50 - CICLO FARMA INDÚSTRIA QUÍMICA LTDA - EPP
Processo	25351.748281/2010-14
Data da Notificação	25/11/2010
Situação do Produto	ATIVO
Local de fabricação	CNPJ - 05.854.999/0001-50 Razão Social - CICLO FARMA INDÚSTRIA QUÍMICA LTDA - EPP Município - SERRANA UF - SP País - BRASIL Tipo de Fabricante - Nacional
Forma Física	LIQUIDO
Prazo Validade	25/11/2025
Venda e Emprego	Não-Profissional
Inflamabilidade em Condições de Ambiente	Não Inflamável
Rótulo	Rótulo - 1 de 1

Apresentação	Versão
FRASCO DE PLASTICO OPACO + CAIXA DE PAPELAO	TRADICIONAL
GALAO PLASTICO + CAIXA DE PAPELAO	TRADICIONAL

Consultas / Produtos para Saúde / Produtos para Saúde

Detalhes do Produto

Nome da Empresa	WINNER MED LTDA		
CNPJ	41.369.724/0001-94	Autorização	8.22.701-5
Produto	Oxímetro Digital de Pulso Winner.Med		

Modelo Produto Médico

MD300CN356

MD300CN360

MD300CN160

Tipo de Arquivo	Arquivos	Expediente, data e hora de inclusão
INSTRUÇÕES DE USO OU MANUAL DO USUÁRIO DO PRODUTO	MD300CN160 USER MANUAL-V.2.4-23032022.pdf	4308591/22-8 - 17/06/2022 - 02:14
INSTRUÇÕES DE USO OU MANUAL DO USUÁRIO DO PRODUTO	MD300CN356's user manual-V.2.2-23032022.pdf	4308591/22-8 - 17/06/2022 - 02:14
INSTRUÇÕES DE USO OU MANUAL DO USUÁRIO DO PRODUTO	MD300CN360-V3.2 - 23032022.pdf	4308591/22-8 - 17/06/2022 - 02:14

Nome Técnico	Oxímetro de Pulso
Registro	82270159001
Processo	25351.485167/2022-01
Fabricante Legal	<ul style="list-style-type: none"> FABRICANTE: BEIJING CHOICE ELECTRONIC TECHNOLOGY CO., LTD - CHINA, REPÚBLICA POPULAR
Classificação de Risco	II - MEDIO RISCO
Vencimento do Registro	VIGENTE

Exportar para Excel

Exportar para PDF

Voltar



SILVIO VIGIDO ME
RUA: AVENIDA DEPUTADO EMILIO CARLOS, N°1384 - LIMÃO - CEP: 02720-100
TELEFONE: (11) 3932-6540 OU (11) 3932-6550
CNPJ: 21.276.825.0001/03
EMAIL: SILVIOVIGIDO@OUTLOOK.COM

1366

Ao Órgão 454524 - PREFEITURA MUNICIPAL DE MARMELEIRO - PR. Pregão Eletrônico N° 172023. Apresentamos nossa proposta de preços.

Item	Descrição	Unidade	Qtd	R\$ Unitário	Valor Total
65	ESFIGMOMANÔMETRO ADULTO. INDICADOR ANALÓGICO, ANERÓIDE, DE BRAÇO, FAIXA DE OPERAÇÃO ATÉ 300 MMHG, BRAÇADEIRA EM NYLON COM FECHAMENTO EM VELCRO. APRESENTAR SELO DO INMETRO. MARCA: PREMIUM FABRICANTE: PREMIUM MODELO/VERSÃO: BR20D	UNIDADE	30,00	62,00	1.860,00
Valor total da proposta:					1.860,00

O valor total dessa proposta é de R\$1.860,00 (um mil e oitocentos e sessenta reais).

Dados Comerciais:

Prazo de validade da Proposta: 90 DIAS

Prazo de Entrega: 30 DIAS

Prazo de Pagamento: 30 DIAS

Prazo de Garantia: 12 MESES

DADOS BANCÁRIOS

Número do Banco 237

Nome do Banco: Bradesco

Agência: 2776

Conta Corrente: 0021959-2

Número do Banco 001

Nome do Banco: Banco do Brasil

Agência: 386-7

Conta Corrente: 127633-6

Observações:

Declaramos que:

- conhecemos e aceitamos as regras determinadas pela Administração.;
- forneceremos os materiais com as especificações constantes no edital;
- forneceremos os materiais de acordo com as ordens emitidas pela Prefeitura;
- que estamos cientes da forma do prazo de execução e forma de execução dos produtos/serviços ora licitados, e que, o não cumprimento dos mesmos conforme previstos no contrato, ensejará nas penalidades previstas no art. 87 da Lei 8.666/93 e art. 7º da Lei 10520/2007.
- que entre nossos dirigentes, gerentes, sócios, responsáveis técnicos e demais profissionais não figuram empregados da Prefeitura, e que os mesmos estão aptos a participar desta licitação.
- o prazo de validade da proposta é de 60 (sessenta) dias corridos, a contar da data de sua apresentação
- que nos preços propostos deverão estar incluídos, além do lucro, todas as despesas e custos, como por exemplo: transporte (fretes), tributos de qualquer natureza e todas as despesas, diretas ou indiretas, relacionadas com o fornecimento do objeto desta licitação.

DADOS DA EMPRESA

Razão Social: SILVIO VIGIDO ME

CNPJ: 21.276.825/0001-03 I.E: 145.981.386.113 I.M N°: 5.160.838-3

END.: Av. Deputado Emilio Carlos n°1384 - Limão São Paulo CEP: 02720-100

EMAIL: silviovigido@outlook.com

FONE: (11) 3932-6540 (11) 3932-6550

DADOS DE QUEM ASSINA O CONTRATO

NOME: SILVIO VIGIDO CPF: 264.026.208-40 RG: 22.654.095-9/SSP-SP

END.: Av. Deputado Emilio Carlos n°966 - APT 81 Limão São Paulo CEP: 02721-100

EMAIL: silviovigido@outlook.com DATA DE NASCIMENTO: 15/10/1976 CARGO: Diretor

Sao Paulo, 18 de Abril de 2023

Representante Legal



SILVIO VIGIDO

RG:22.654.095.95-9

CPF:264.026.208-40

Consultas / Produtos para Saúde / Produtos para Saúde

Detalhes do Produto

Nome da Empresa	ACCUMED PRODUTOS MÉDICO HOSPITALARES LTDA		
CNPJ	06.105.362/0001-23	Autorização	8.02.753-1
Produto	ESFIGMOMANÔMETRO ANERÓIDE PREMIUM		

Modelo Produto Médico

BR-20D

H200 MESA/PAREDE

H200 RODIZIO

Tipo de Arquivo	Arquivos	Expediente, data e hora de inclusão
INSTRUÇÕES DE USO OU MANUAL DO USUÁRIO DO PRODUTO	Manual Esfigmomanômetro Premium BR-20D_Rev13_030820.pdf	4217118/21-0 - 25/10/2021 - 04:45
INSTRUÇÕES DE USO OU MANUAL DO USUÁRIO DO PRODUTO	Manual Esfigmomanômetro Premium H200_rev08_030820.pdf	4217118/21-0 - 25/10/2021 - 04:45

Nome Técnico	Esfigmomanometro
Registro	80275310022
Processo	25351.316086/2009-75
Fabricante Legal	<ul style="list-style-type: none"> FABRICANTE: WENZHOU KANGJU MEDICAL INSTRUMENTS CO. LTD. - CHINA, REPÚBLICA POPULAR
Classificação de Risco	II - MEDIO RISCO
Vencimento do Registro	VIGENTE

Exportar para Excel

Exportar para PDF

Voltar



Ao Órgão 454524 - PREFEITURA MUNICIPAL DE MARMELEIRO - PR. Pregão Eletrônico N° 172023. Apresentamos nossa proposta de preços.

Item	Descrição	Unidade	Qty	R\$ Unitário	Valor Total
45	COLETOR DE URINA - TIPO*: SISTEMA ABERTO, MATERIAL*: PLÁSTICO, ESTERILIDADE*: NÃO ESTÉRIL, DESCARTÁVEL, CAPACIDADE*: CERCA DE 2000 ML, GRADUAÇÃO: GRADUAÇÃO DE 100 EM 100 ML, MARCA: LETOMED FABRICANTE: LETOMED MODELO/VERSÃO: COLETOR	PACOTE 10,00 UN	150,00	32,53	4.879,50
59	EQUIPO - MATERIAL: PVC CRISTAL, TIPO GOTEJADOR: GOTA PADRÃO, TIPO PINÇA: REGULADOR DE FLUXO, TIPO CONECTOR: LUER C/ TAMPÁ, TIPO CÂMARA: CÂMARA FLEXÍVEL C/FILTRO AR, COMPRIMENTO: MÍN. 120 CM, TIPO DE EQUIPO: DE INFUSÃO, ESTERILIDADE: ESTÉRIL,DESCARTÁVEL, MARCA: GLOMED FABRICANTE: GLOMED MODELO/VERSÃO: MACROGOTAS	UNIDADE	8.000,00	0,78	6.240,00
61	EQUIPO ESPECIAL - MATERIAL: PVC CRISTAL, NÚMERO VIAS: TORNEIRA 3 VIAS, CONEXÃO C/ LUER C/ TAMPÁ, TIPO PINÇA: PINÇA CORTA FLUXO, APLICAÇÃO: P/ TRANSFERÊNCIA, TIPO CONECTOR: CONECTOR LUER LOCK MACHO C/ TAMPÁ, CARACTERÍSTICAS ADICIONAIS: P/ INFUSÃO SIMULTÂNEA, P/ MEDULA ÓSSEA, ESTERILIDADE: ESTÉRIL, DESCARTÁVEL, MARCA: FARMATEX FABRICANTE: FARMATEX MODELO/VERSÃO: 2VIAS	UNIDADE	5.000,00	0,65	3.250,00
66	ESFIGMOMANÔMETRO - AJUSTE: ANALÓGICO, ANERÓIDE, TIPO FECHO: FECHO EM VELCRO, FAIXA DE OPERAÇÃO: ATÉ 300 MMHG, TIPO*: DE BRAÇO, TAMANHO: INFANTIL, MATERIAL BRAÇADEIRA: BRAÇADEIRA EM NYLON, MARCA: PREMIUM FABRICANTE: ACCUMED MODELO/VERSÃO: PEDIATRICO	UNIDADE	5,00	64,19	320,95
85	FLUXÔMETRO - COMPONENTES: FLUTUADOR ESFÉRICO,PORCA CONEXÃO C/ABAS EM LATÃO, TIPO ESCALA: ESCALA NUMÉRICA, APLICAÇÃO: CONTROLE FLUXO OXIGÊNIO MEDICINAL, REGULAGEM: VAZÃO REGULADA P/VÁLVULA AGULHA C/MANOPLA FIXADA, CAPACIDADE FLUXO: 0 A 15 L/MIN, CONEXÃO SAÍDA: CONEXÃO SAÍDA C/RESCA EM LATÃO CROMADO, TIPO CONEXÃO: CONEXÕES CONFORME ABNT, PRESSÃO: PRESSÃO CALIBRAÇÃO ATÉ 3,5 KGF/CM2, MARCA: HAOXI FABRICANTE: HAOXI MODELO/VERSÃO: O2	UNIDADE	20,00	45,67	913,40
139	EMBALAGEM P, ESTERILIZAÇÃO - MATERIAL: PAPEL GRAU CIRÚRGICO, COMPONENTES: C/ INDICADOR QUÍMICO, COMPONENTES ADICIONAIS: TERMOSELANTE, GRAMATURA / ESPESSURA: CERCA DE 70 G/M2, TAMANHO: CERCA DE 10 X 25 CM, APRESENTAÇÃO: ENVELOPE, TIPO USO: USO ÚNICO, COMPOSIÇÃO: C/ FILME POLÍMERO MULTILAMINADO, MARCA: HARBO FABRICANTE: HARBO MODELO/VERSÃO: 9X26	UNIDADE	500,00	33,95	16.975,00



CSMED PRODUTOS MÉDICO-HOSPITALARES LTDA
Rua: R. Gouber Pinto Dionísio, nº 55, CIC, Curitiba/PR CEP: 81.460-140
Telefone: (41) 3042-0997
CNPJ: 42.587.791/0001-48 IE: 908.99194-09 IM: 953.064-1
Email: csm@medicalprodutos.com.br Site: https://medicalprodutos.com.br

1371

Ao Órgão 454524 - PREFEITURA MUNICIPAL DE MARMELEIRO - PR. Pregão Eletrônico N° 172023. Apresentamos nossa proposta de preços.

Item	Descrição	Unidade	Qtd	R\$ Unitário	Valor Total
207	TERMÔMETRO CLÍNICO - COMPONENTES: C/ ALARMES, MEDIÇÃO À DISTÂNCIA, AJUSTE: DIGITAL, INFRAVERMELHO, TIPO*: USO EM TESTA, MEMÓRIA: MEMÓRIA ATÉ 20 MEDIÇÕES, MARCA: HZK FABRICANTE: HZK MODELO/VERSÃO: 801	UNIDADE	20,00	79,11	1.582,20
				Valor total da proposta:	34.161,05

O valor total dessa proposta é de R\$34.161,05 (trinta e quatro mil e cento e sessenta e um reais e cinco centavos).

Dados Comerciais:

Banco: 001 - Banco do Brasil
Conta: 424.563-6
Agencia: 3007-4

Dados do representante legal da empresa para assinatura do contrato:

Nome: Pietra Camilo dos Santos
CPF/MF: 132.241.229-43
RG nº: 12.978.335-4 - **Expedido por:** SESP/PR
Naturalidade: Curitiba **Nacionalidade:** Brasileira

Validade da proposta: 90 (noventa) dias
Prazo de entrega: 30 (trinta) dias
Prazo para pagamento: 20 (vinte) dias
Prazo de garantia: Conforme edital

Observações:

No período de 21/12/2023 a 08/01/2024 estaremos em férias coletivas (Homologada junto ao Sindicato), devendo este período não ser contabilizado ao prazo de entrega dos pedidos realizados.

Curitiba, 18 de Abril de 2023

Representante Legal	
Pietra Camilo dos Santos	
RG: 12.978.335-4	CPF: 132.241.229-43

DADOS DE ASSINATURA

O documento acima foi assinado digitalmente e está em conformidade com a Resolução CG ICP-Brasil n° 182, de 18 de fevereiro de 2021. Para verificar a assinatura, visite o site <https://verificador.iti.gov.br> e selecione este arquivo.

O(s) certificado(s) utilizado(s) para assinatura em 19/04/2023 13:04:43 é(são):

Nome: **PIETRA CAMILO DOS SANTOS**

CPF: 132.241.229-43

Data: 19/04/2023 13:04:43



TERMO DE GARANTIA

O Esfigmomanômetro Aneróide Premium tem garantia de um ano a contar da data de entrega efetiva do produto. A garantia somente será válida mediante apresentação da nota fiscal, com data de compra, nome, referência do produto e identificação do revendedor. A garantia de um ano não se aplica as partes sensíveis ao desgaste de uso normal (braçadeira, pêra, válvula de deflação e manguito), que possuem garantia de noventa dias, também contados à partir da data de compra.

A garantia não se aplica aos danos provocados por manuseio inadequado, acidentes, inobservância das instruções de manuseio, conservação e operação descritas no manual, ou a alterações feitas no instrumento por terceiros. Qualquer abertura desautorizada do aparelho invalidará esta garantia, não existindo componentes internos que necessitem ser manuseados pelo usuário. A garantia não cobre despesas de envio e retorno para conserto por atos ou fatos provocados pelo mau funcionamento do aparelho e outras despesas não identificadas. O fabricante se reserva do direito de substituir o produto defeituoso por outro novo, caso julgue necessário, sendo o critério de julgamento exclusivo do fabricante, após análise técnica.

Os reparos efetuados dentro do prazo de garantia não prorrogam o prazo de garantia. Todos os serviços de manutenção oriundos das partes sensíveis ao desgaste de uso normal será cobrado em separado. Calibração periódica não isenta o instrumento do controle metrológico estabelecido na regulamentação metrológica.

Para saber onde encontrar um posto de assistência técnica autorizado, acesse nosso site: www.accumed.com.br ou entre em contato com nosso SAC: 0800 052 1600

De acordo com as Portarias INMETRO nº 153 de 12 de Agosto de 2005 e 46 de 22 de Janeiro de 2016, é obrigatória a verificação deste instrumento uma vez por ano por órgão da Rede Brasileira de Metrologia Legal e Qualidade – INMETRO (RBMLQ-I).

Importado e distribuído por: **ACCUMED - Produtos Médico-Hospitalares Ltda.**
 Rod. Washington Luiz, 4370 - Galpão G, H, J, K e L - Vila S. Sebastião - Duque de Caxias - RJ • CEP: 25055-009 • CNPJ: 06.105.362/0001-23
 Insc. Est.: 77.701.290 • www.accumed.com.br • Suporte: 0800 052 1600 • Comercial: 21 2126 1600
 Resp. Técnico: Marcos Jordão CRQ 3ª reg.: 03212320 • Reg. ANVISA nº: 80275310022
 Portaria de Aprovação do INMETRO/DIMEL nº 177/2009
 Fabricado na China por: Wenzhou Kangju Medical Instruments Co. Ltd
 177-197, Yong Qiang Road, Yongzhong, 325024, Wenzhou - Zhejiang - China



ML
177
12/05/09

Premium



INSTRUÇÕES DE USO
ESFIGMOMANÔMETRO ANERÓIDE PREMIUM



INDICAÇÃO DE USO

O esfigmomanômetro Aneróide Premium é indicado para a medição da pressão arterial sanguínea.

APRESENTAÇÃO

Esfigmomanômetro Aneróide Premium: Bolsa de viagem contendo um esfigmomanômetro aneróide completo e um manual de instruções.

DESCRIÇÃO

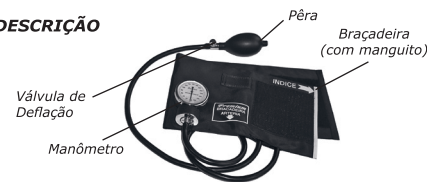

A pressão arterial é registrada em duas medidas: a mais alta chama-se sistólica (medida quando o coração está bombeando); a mais baixa chama-se diastólica (medida quando o coração está relaxado). Alguns fatores podem causar uma elevação na pressão arterial, como por exemplo, ansiedade, nervosismo, etc., porém, deve-se monitorar constantemente os níveis de pressão arterial,

pois, deste modo, será possível diagnosticar o mais cedo possível a hipertensão arterial, que poderá oferecer, sérios riscos à saúde como derrames e ataques cardíacos prematuros.

MODO DE USAR

- 1- A medição da pressão arterial deve ser realizada num ambiente calmo, o paciente deve estar relaxado e deve ser repetida diversas vezes em dias diferentes sob as mesmas condições e no mesmo horário.
- 2- Coloque a braçadeira ao redor da parte superior do braço e certifique-se de que esteja diretamente em contato com a pele e que as roupas não estejam apertando o braço;
- 3- Feche a Válvula de Deflação girando o parafuso no sentido horário;
- 4- Através do método palpatório, localize o pulso radial, infle a braçadeira até desaparecer as pulsações, registre esse valor de pressão;
- 5- Coloque o estetoscópio sobre a artéria, na parte interna do cotovelo, infle a braçadeira até 20/30 mmHg acima do valor de pressão determinado na etapa anterior;
- 6- Alivie a pressão, abrindo, bem devagar, o parafuso da válvula de deflação, acompanhe a pulsação com o estetoscópio;

- 7- O valor da pressão máxima (sistólica) será o valor onde se conseguiu identificar os batimentos cardíacos com maior intensidade;
- 8- Continue desinflando até não ouvir mais a pulsação, este ponto de pressão irá corresponder a pressão mínima ou diastólica.
- 9- Continue a aliviar a pressão até desinflar completamente a braçadeira.

NOTA: Para uma ausculta mais sensível, recomenda-se a utilização do Estetoscópio Duplo, Duplo Cardiológico ou Rappaport da marca PREMIUM.

CUIDADOS E MANUTENÇÃO

- Evite choques!
- Não infle acima de 300 mmHg!
- Não exponha a braçadeira a radiação solar intensa.
- Não toque a braçadeira ou suas partes com materiais cortantes.
- Sempre desinfele completamente a braçadeira antes de guardá-la.
- Não desmontar o manômetro! Guarde o instrumento completo na bolsa fornecida.
- Limpe o manômetro, a pêra e a braçadeira com tecido suave levemente umedecido com água
- Este Esfigmomanômetro não deve ser utilizado em medições invasivas.

ESPECIFICAÇÕES TÉCNICAS

- Temperatura de Armazenagem: recomendada na faixa de 0°C a 35°C.
- Umidade Relativa do Ar de Armazenagem: máxima recomendada de 85%.
- Faixa de Medição: 0 - 300 mmHg.
- Valor de Uma Divisão: 2 mmHg.
- Graduação Mínima e Máxima: 2 mmHg e 304 mmHg, respectivamente.
- Tolerância: +/- 3 mmHg.
- Tamanho da Braçadeira:(O modelo da braçadeira está especificado na embalagem do produto)

MODELO	TAMANHO BRAÇADEIRA (cm)	TAMANHO MANGUITO (cm)	CIRCUNFERÊNCIA DE BRAÇO (cm)
Neonatal	18,5 x 5,5	4 x 8	7 – 13
Infantil	22,5 x 7,5	6 x 11	10 – 18
Adulto	52 x 14,5	12 x 22	18 – 35
Grande	62 x 17,5	14 x 31	27 x 45
Extra Grande	78 x 21	18 x 36,5	35 – 51

Observação: Braçadeiras aprovadas nas Portarias INMETRO/DIMEL nº 177, de 12 de Maio de 2009 e INMETRO/DIMEL nº 116, de 21 de Junho de 2019



Consultas / Produtos para Saúde / Produtos para Saúde

Detalhes do Produto

Nome da Empresa	ACCUMED PRODUTOS MÉDICO HOSPITALARES LTDA		
CNPJ	06.105.362/0001-23	Autorização	8.02.753-1
Produto	ESFIGMOMANÔMETRO ANERÓIDE PREMIUM		

Modelo Produto Médico

BR-20D

H200 MESA/PAREDE

H200 RODIZIO

Tipo de Arquivo	Arquivos	Expediente, data e hora de inclusão
Nenhum Arquivo Encontrado(a)		

Nome Técnico	Esfigmomanometro
Registro	80275310022
Processo	25351.316086/2009-75
Fabricante Legal	<ul style="list-style-type: none">FABRICANTE: WENZHOU KANGJU MEDICAL INSTRUMENTS CO. LTD - CHINA, REPÚBLICA POPULAR
Classificação de Risco	II - MEDIO RISCO
Vencimento do Registro	VIGENTE

[Exportar para Excel](#)[Exportar para PDF](#)[Voltar](#)



Serviço Público Federal

MINISTÉRIO DA ECONOMIA

INSTITUTO NACIONAL DE METROLOGIA, QUALIDADE E TECNOLOGIA - INMETRO

Portaria Inmetro/Dimel nº 116, de 21 de junho de 2019.

(Aditivo à Portaria Inmetro/Dimel nº 177/2009)

O DIRETOR DE METROLOGIA LEGAL DO INSTITUTO NACIONAL DE METROLOGIA, QUALIDADE E TECNOLOGIA (INMETRO), no exercício da delegação de competência outorgada pelo Senhor Presidente do Inmetro por meio da Portaria Inmetro nº 257, de 12 de novembro de 1991, conferindo-lhe as atribuições dispostas no subitem 4.1, alínea "b", da regulamentação metrológica aprovada pela Resolução nº 8, de 22 de dezembro de 2016, do Conmetro;

De acordo com o Regulamento Técnico Metrológico para esfigmomanômetros, aprovado pela Portaria Inmetro nº 46/2016 e Portaria nº 505/2018;

E considerando os elementos constantes do Processo Inmetro nº 0052600.005360/2019-51 e do sistema Orquestra nº 1440233, resolve:

Art. 1º Alterar o subitem 4.2 (Braçadeiras) do item 4 (CARACTERÍSTICAS METROLÓGICAS) da Portaria Inmetro/Dimel nº 177, de 12 de maio de 2009, que passa a vigorar com a seguinte redação:

4 CARACTERÍSTICAS METROLÓGICAS

(...)

"4.2 Braçadeiras:

- a) tamanhos: "Neonatal", "Infantil", "Adulto", "Grande" e "Extra-grande";
- b) circunferências de braço: 7 cm a 13 cm (neonatal), 10 cm a 18 cm (infantil), 18 cm a 35 cm (adulto), 27 cm a 45 cm (grande) e 35 cm a 51 cm (extra-grande)." (NR)

Art. 2º Alterar o subitem 5.2.1 (Manguitos) do item 5 (DESCRIÇÃO FUNCIONAL) da Portaria Inmetro/Dimel nº 177, de 12 de maio de 2009, que passa a vigorar com a seguinte redação:

5 DESCRIÇÃO FUNCIONAL

(...)

"5.2.1 Manguito: confeccionado em PVC, com as dimensões de 4 cm x 8 cm (neonatal), 6 cm x 11 cm (infantil), 12 cm x 22 cm (adulto), 14 cm x 31 cm (grande) e 18 cm x 36,5 cm (extra-grande);". (NR)

Art. 3º O desenho do anexo 9.1.7 da Portaria Inmetro/Dimel nº 177, de 12 de maio de 2009, será substituído pelo desenho do anexo 9.1.7 da presente portaria.

Art. 4º O item 9 (ANEXOS) da Portaria Inmetro/Dimel nº 177, de 12 de maio de 2009, será acrescido do desenho do anexo 9.1.8 da presente portaria.

9 ANEXOS

(...)

"9.1.8 - Vistas da Braçadeira tamanho Extra Grande" (NR)

Art. 5º Ficam convalidados os atos praticados e as demais disposições com base nas Portaria Inmetro/Dimel nº 177 de 12 de maio de 2009 e respectivos aditivos, anteriores à publicação da presente portaria.

Art. 6º Esta portaria entra em vigor na data de sua publicação no Diário Oficial da União.



DOCUMENTO ASSINADO ELETRONICAMENTE COM FUNDAMENTO NO
ART. 6º, § 1º, DO [DECRETO Nº 8.539, DE 8 DE OUTUBRO DE 2015](#) EM
24/06/2019, ÀS 11:17, CONFORME HORÁRIO OFICIAL DE BRASÍLIA, POR

MARCOS TREVISAN VASCONCELLOS

Diretor da Diretoria de Metrologia Legal, Substituto(a)

A autenticidade deste documento pode
ser conferida no site
<https://sei.inmetro.gov.br/autenticidade>,
informando o código verificador **0419484**
e o código CRC **0AAE3C00**.



Diretoria de Metrologia Legal – Dimel
Divisão de Controle Legal de Instrumentos de Medição – Dicol
Endereço: Av. Nossa Senhora das Graças, 50 – Xerém – Duque de Caxias – RJ – CEP: 25250-020
Telefone: (21) 2679-9150 – e-mail: dicol@inmetro.gov.br

ANEXOS À PORTARIA INMETRO/DIMEL Nº 116, DE 21 DE JUNHO DE 2019

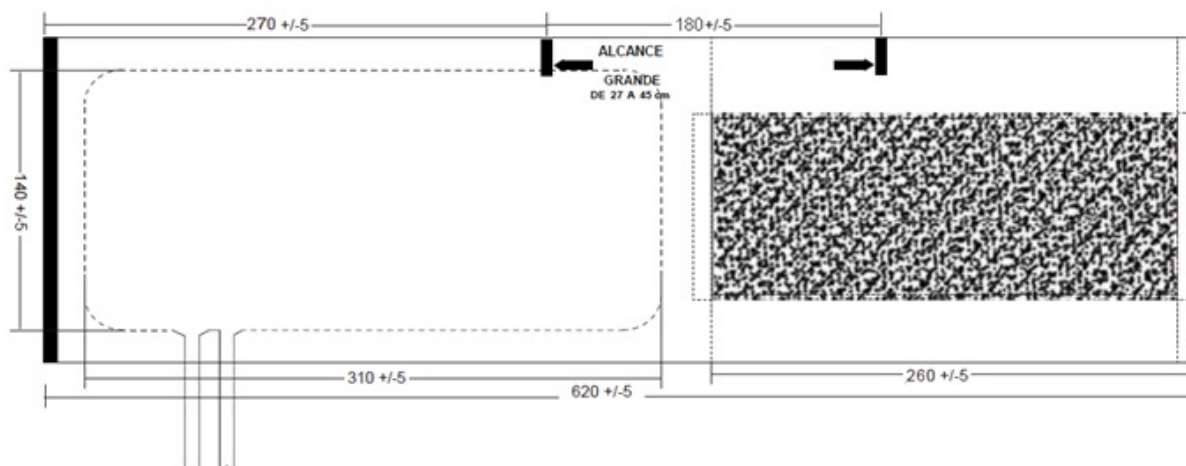
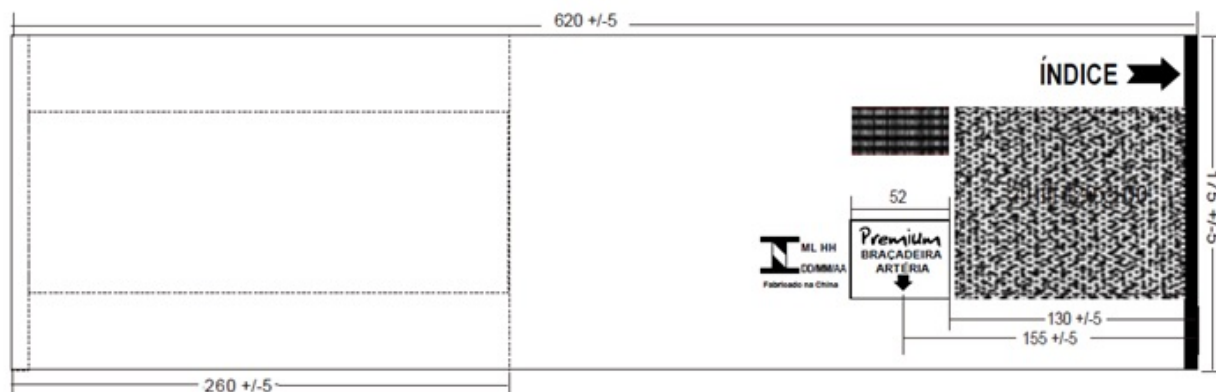

Cotas em: mm

QUADRO ANEXO À PORTARIA INMETRO/DIMEL Nº 177, DE 12 DE MAIO DE 2009

**REQUERENTE:** ACCUMED PRODUTOS MÉDICO HOSPITALARES LTDA.

**VISTA DA BRAÇADEIRA TAMANHO GRANDE
MODELO BR-20D**

ANEXO 9.1.7

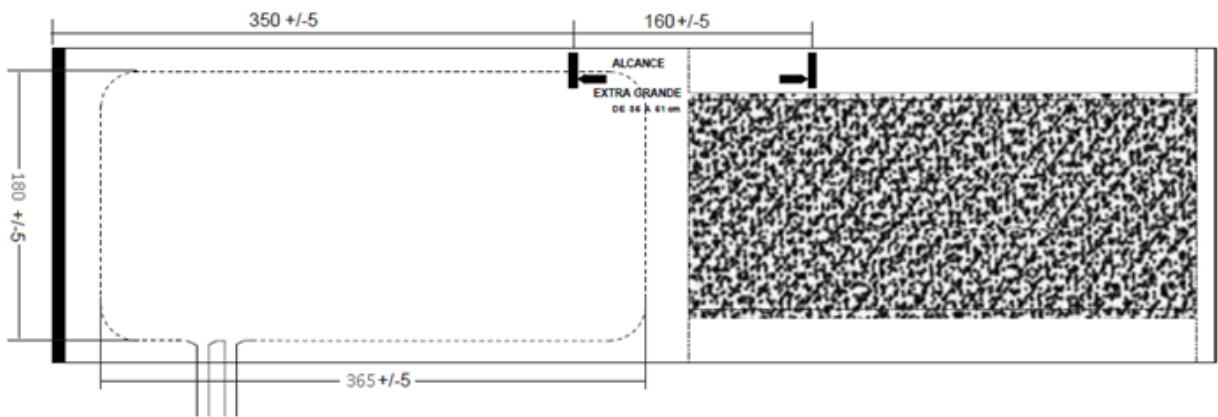
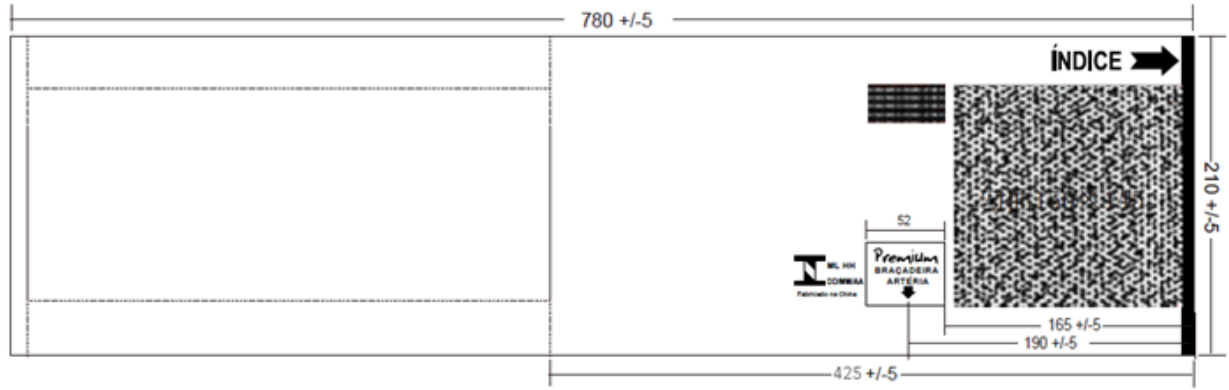

Cotas em: mm

QUADRO ANEXO À PORTARIA INMETRO/DIMEL Nº 177, DE 12 DE MAIO DE 2009



REQUERENTE: ACCUMED PRODUTOS MÉDICO HOSPITALARES LTDA.

**VISTA TAMANHO EXTRA GRANDE
MODELO BR-20D**

ANEXO 9.1.8



Portaria Inmetro/Dimel nº 177, de 12 de maio de 2009.

O Diretor de Metrologia Legal do Instituto Nacional de Metrologia, Normalização e Qualidade Industrial - Inmetro, no exercício da delegação de competência outorgada pelo Senhor Presidente do Inmetro, através da Portaria Inmetro n.º 257, de 12 de novembro de 1991, conferindo-lhe as atribuições dispostas no subitem 4.1, alínea "g", da Regulamentação Metrológica aprovada pela Resolução n.º 11, de 12 de outubro de 1988, do Conmetro,

De acordo com o Regulamento Técnico Metrológico de esfigmomanômetros mecânicos de medição não-invasiva, aprovado pela Portaria Inmetro nº 153/2005, resolve:

Aprovar o modelo BR-20D de esfigmomanômetro mecânico, marca PREMIUM, e condições de aprovação a seguir especificadas:

1 REQUERENTE

Nome: Accumed Produtos Médico Hospitalares Ltda

Endereço: Rodovia Washington Luiz, 4370, Galpão L, Vila São Sebastião, Duque de Caxias/RJ, CEP 25055-009.

2 FABRICANTE

Nome: Wenzhou Kangju Medical Instruments Co. Ltd

Endereço: Yongqiang Road 256, Wenzhou, China.

3 IDENTIFICAÇÃO DO MODELO

Instrumento de medição: esfigmomanômetro mecânico do tipo aneróide;

Marca: PREMIUM;

Modelo: BR-20D;

País de origem: China.

4 CARACTERÍSTICAS METROLÓGICAS

O modelo a que se refere a presente Portaria possui as seguintes características:

4.1 Manômetro:

a) Faixa de medição: 0 a 300 mmHg;

b) Divisão da escala: 2 mmHg.

4.2 Braçadeiras:

a) Tamanhos: "Neonatal", "Infantil", "Adulto" e "Grande";

b) Circunferências de braço: 7 cm a 13 cm (neonatal), 10 cm a 18 cm (infantil), 18 cm a 35 cm (adulto) e 35 cm a 51 cm (grande).





5 DESCRIÇÃO FUNCIONAL

Instrumento mecânico constituído de um manômetro aneróide, uma braçadeira e uma pêra, utilizado para a medição da pressão arterial.

5.1 Manômetro aneróide: dotado de um sensor elástico de quatro diafragmas que se deforma em função da pressão que lhe é aplicada, transmitindo o respectivo movimento ao ponteiro indicador;

5.1.1 Dispositivo indicador: constituído por ponteiro que se desloca sobre uma escala circular, fornecendo a indicação da pressão arterial;

5.2 Braçadeiras: confeccionadas em náilon ou algodão, com fechamento por velcro ou grampo;

5.2.1 Manguito: confeccionado em PVC, com as dimensões de 4 cm x 8 cm (neonatal), 6 cm x 11 cm (infantil), 12 cm x 22 cm (adulto) e 18 cm x 36,5 cm (grande);

5.3 Pêra: confeccionada em PVC, com válvula de deflação em metal cromado, com controle manual por rosca.

6 FORMA, DIMENSÕES E QUALIDADE DOS MATERIAIS

6.1 Conforme memorial descritivo, desenhos, diagramas esquemáticos e documentação constantes do processo Inmetro n.º 52600.070288/2008.

7 INSCRIÇÕES OBRIGATÓRIAS

7.1 O modelo, a que se refere a presente Portaria, deve portar as seguintes inscrições:

7.1.1 No dispositivo indicador:

- a) “mmHg”;
- b) “PREMIUM”;
- c) “China”;
- d) ano de fabricação;
- e) número de série;
- f) marca de aprovação do modelo, na forma ‘SÍMBOLO DO INMETRO – ML xxx/yyyy’ (n.º e ano da presente Portaria de Aprovação de Modelo).

7.1.2 Na braçadeira:

- a) “PREMIUM”
- b) “China”;
- c) circunferência do braço para o qual se destina, conforme o subitem 4.2 da presente Portaria;
- d) marcação do centro do manguito, identificada por uma seta e a inscrição “ARTÉRIA”; e
- e) marca de aprovação do modelo, na forma ‘SÍMBOLO DO INMETRO – ML xxx/yyyy’ (n.º e ano da presente Portaria de Aprovação de Modelo).

8 CONTROLE LEGAL DOS INSTRUMENTOS

8.1 Verificações inicial e subsequentes: devem ser realizadas de acordo com o disposto no Regulamento Técnico Metrológico aprovado pela Portaria Inmetro n.º 153/2005 e seguidos os procedimentos determinados na NIE-Dimel-006;

8.2 Erros máximos admissíveis: são os constantes do subitem 4.1 do Regulamento Técnico Metrológico aprovado pela Portaria Inmetro n.º 153/2005.

9 ANEXOS

9.1 Desenhos:

9.1.1 Vista frontal do manômetro aneróide modelo BR-20D;





Serviço Público Federal

MINISTÉRIO DO DESENVOLVIMENTO, INDÚSTRIA E COMÉRCIO EXTERIOR
INSTITUTO NACIONAL DE METROLOGIA, NORMALIZAÇÃO E QUALIDADE INDUSTRIAL - INMETRO

- 9.1.2 Vista lateral do manômetro aneróide modelo BR-20D;
- 9.1.3 Vistas da braçadeira tamanho “neonatal”;
- 9.1.4 Vistas da braçadeira tamanho “infantil”;
- 9.1.5 Vistas da braçadeira tamanho “adulto” (velcro);
- 9.1.6 Vistas da braçadeira tamanho “adulto” (grampo);
- 9.1.7 Vistas da braçadeira tamanho “grande”.

10 VIGÊNCIA

Esta Portaria entrará em vigor na data de sua publicação.

LUIZ CARLOS GOMES DOS SANTOS
Diretor de Metrologia Legal do Inmetro



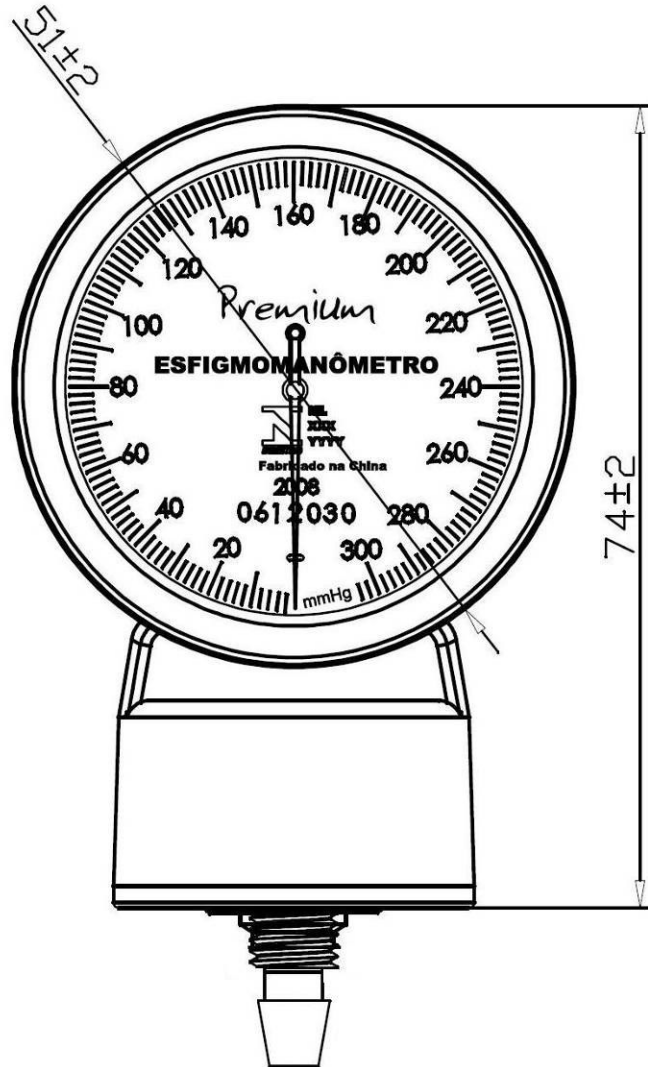

DESENHO ANEXO À PORTARIA INMETRO/DIMEL Nº 177, DE 12 DE MAIO DE 2009

	FABRICANTE: Wenzhou Kangju Medical Instruments Co. Ltd	COTAS EM: mm
	VISTA FRONTAL DO MANÔMETRO ANERÓIDE	ESCALA: S/E
	MODELO BR-20D	ANEXO: 01

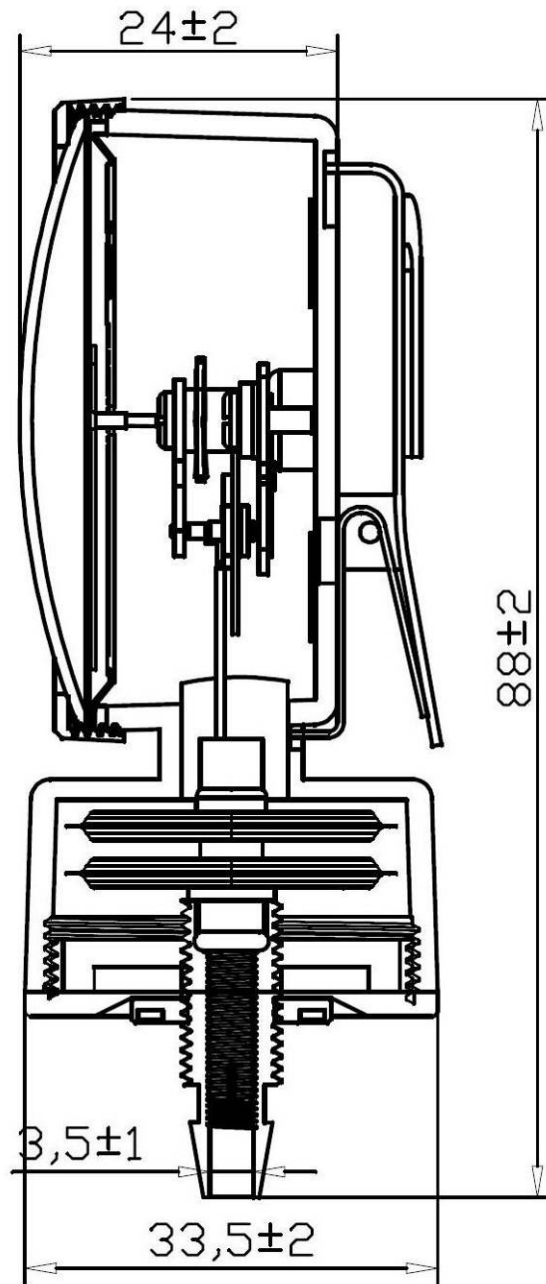

DESENHO ANEXO À PORTARIA INMETRO/DIMEL Nº 177, DE 12 DE MAIO DE 2009



FABRICANTE:

Wenzhou Kangju Medical Instruments Co. Ltd

VISTA LATERAL DO MANÔMETRO ANERÓIDE

MODELO BR-20D

COTAS EM:
mm

ESCALA:
S/E

ANEXO:
02

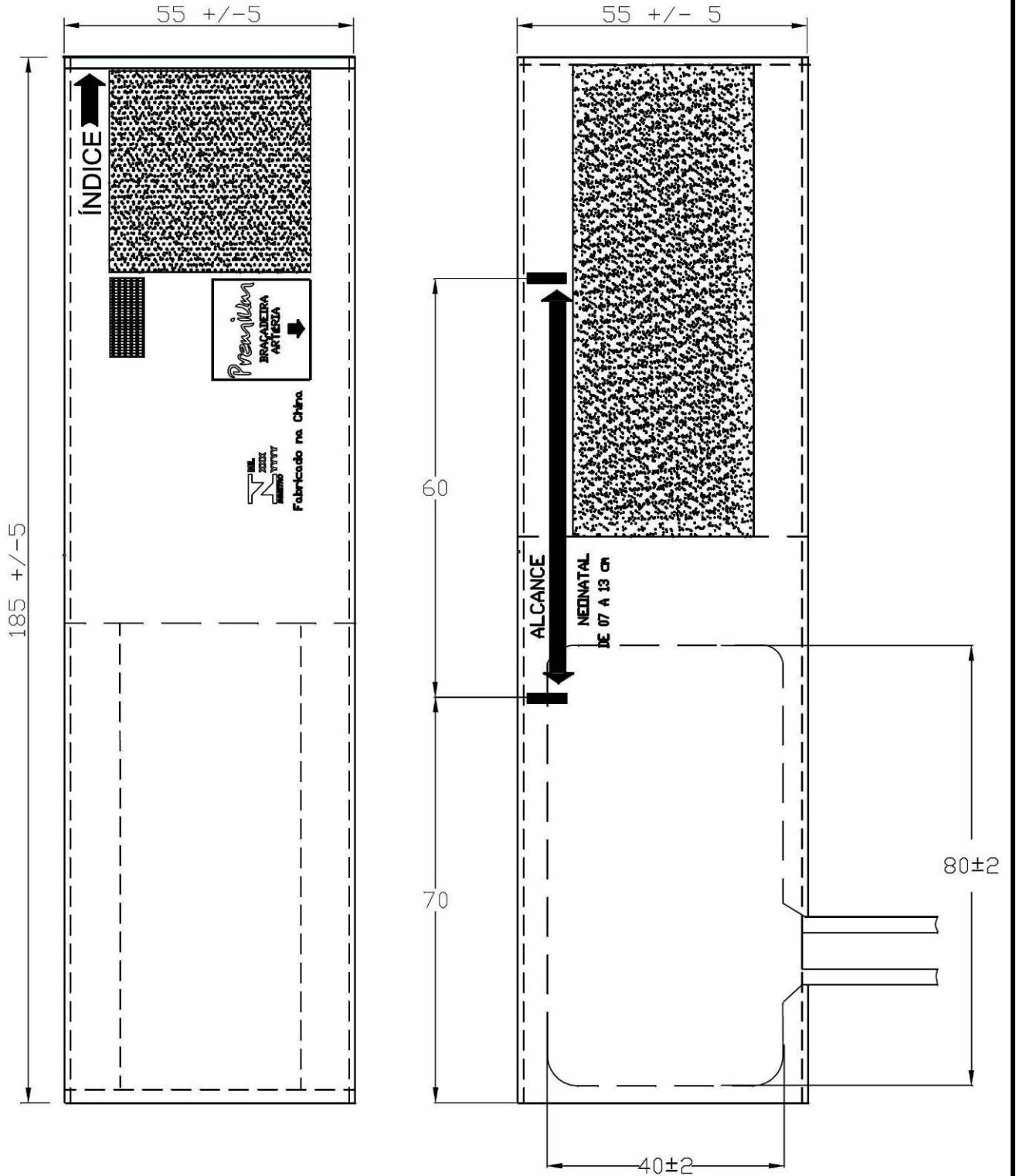

DESENHO ANEXO À PORTARIA INMETRO/DIMEL Nº 177, DE 12 DE MAIO DE 2009



FABRICANTE:
Wenzhou Kangju Medical Instruments Co. Ltd

VISTAS DA BRAÇADEIRA
TAMANHO NEONATAL

COTAS EM:
mm
ESCALA:
S/E
ANEXO:
03

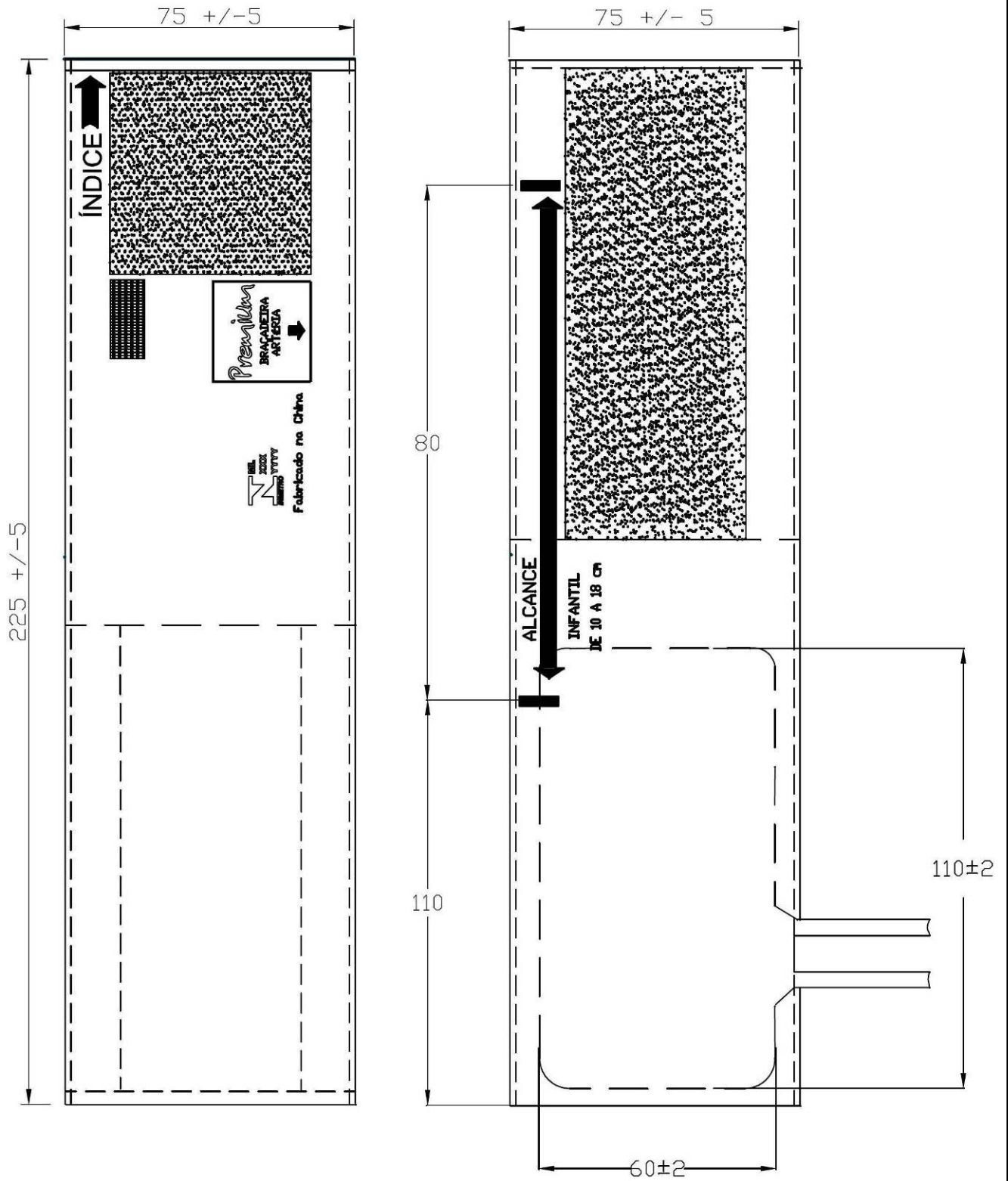

DESENHO ANEXO À PORTARIA INMETRO/DIMEL Nº 177, DE 12 DE MAIO DE 2009



FABRICANTE:
Wenzhou Kangju Medical Instruments Co. Ltd

VISTAS DA BRAÇADEIRA
TAMANHO INFANTIL

COTAS EM:
mm
ESCALA:
S/E
ANEXO:
04

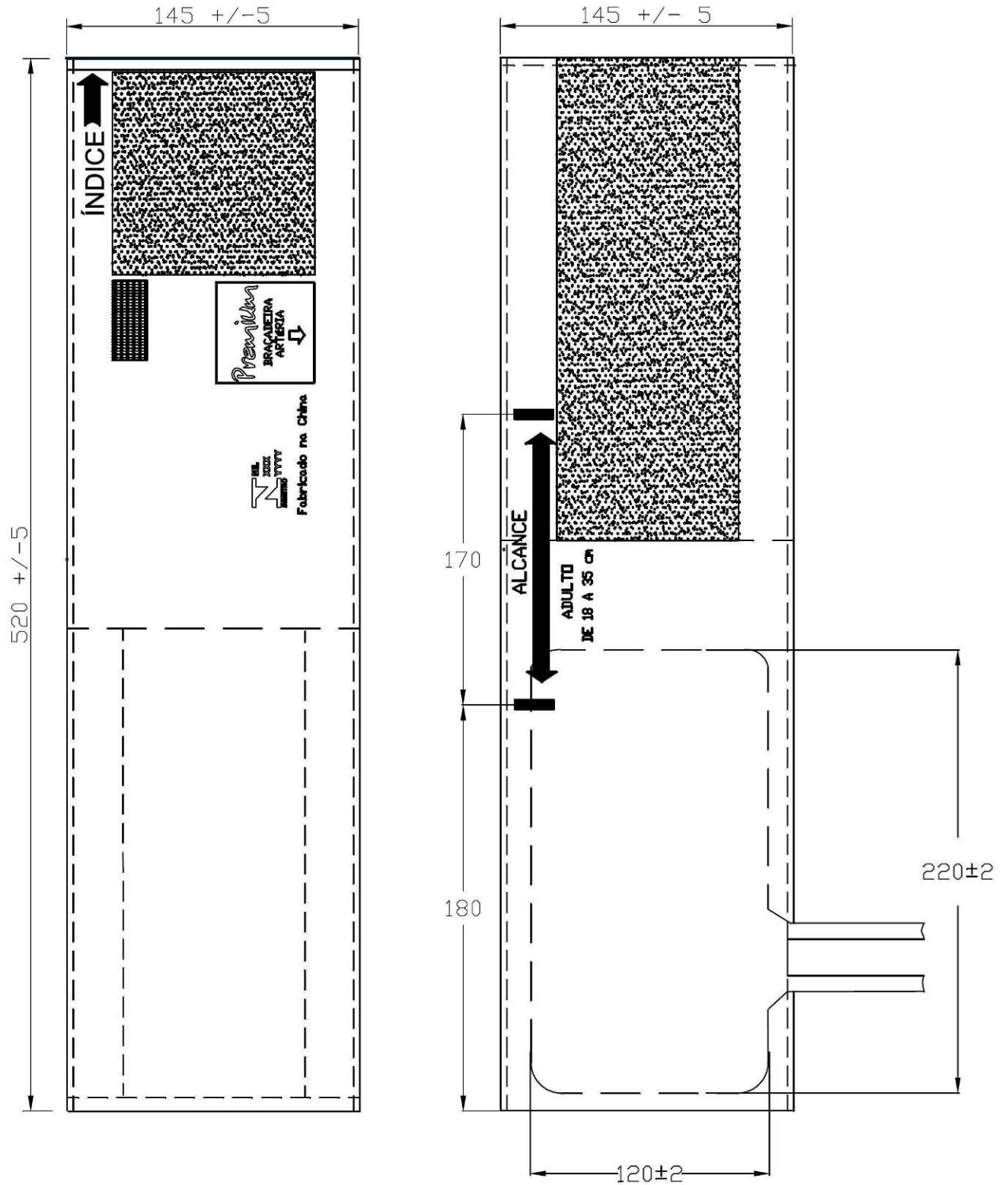

DESENHO ANEXO À PORTARIA INMETRO/DIMEL Nº 177, DE 12 DE MAIO DE 2009

	FABRICANTE: Wenzhou Kangju Medical Instruments Co. Ltd	COTAS EM: mm
	VISTAS DA BRAÇADEIRA TAMANHO ADULTO (VELCRO)	ESCALA: S/E
		ANEXO: 05

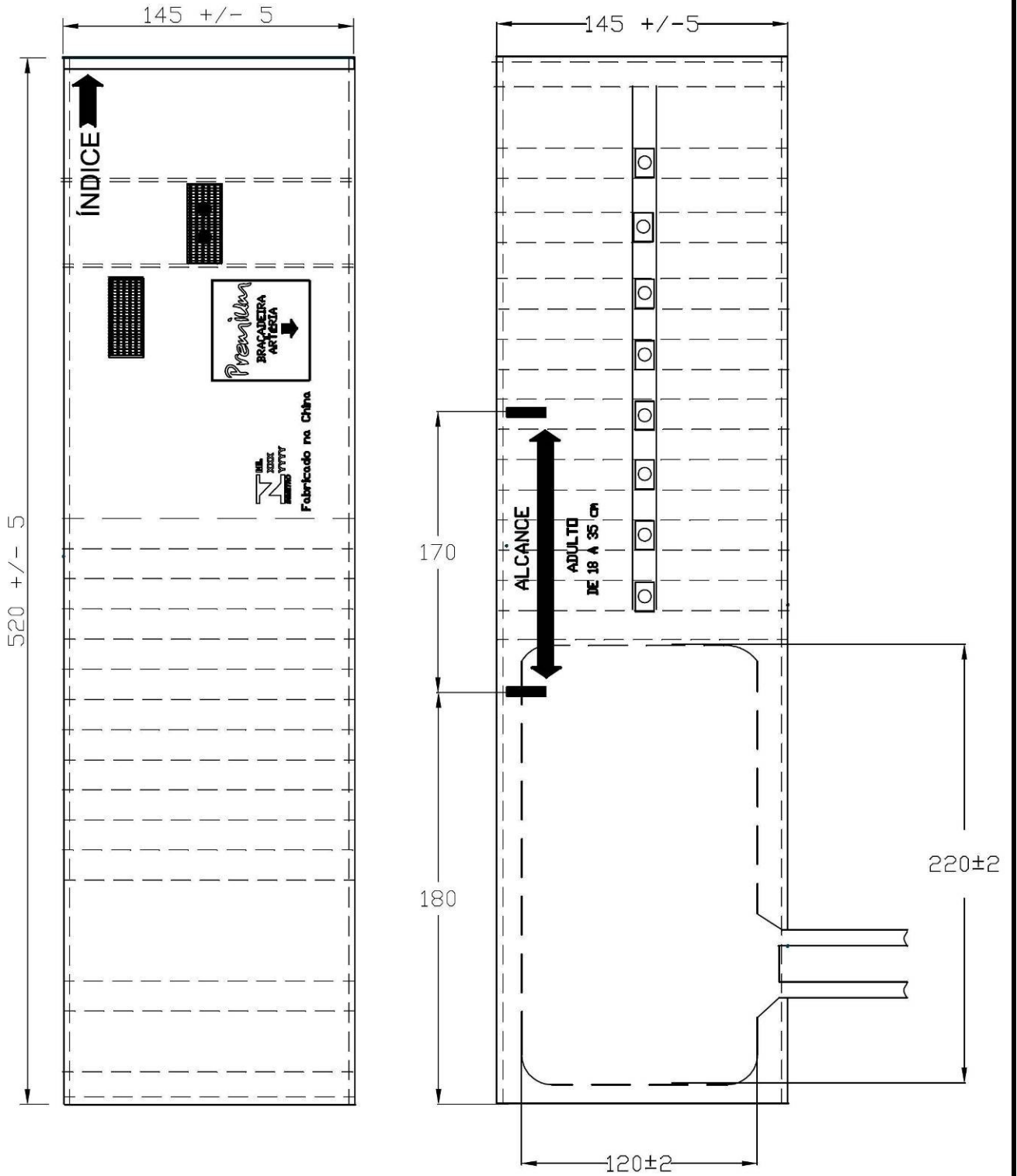

DESENHO ANEXO À PORTARIA INMETRO/DIMEL Nº 177, DE 12 DE MAIO DE 2009



FABRICANTE:
Wenzhou Kangju Medical Instruments Co. Ltd

VISTAS DA BRAÇADEIRA
TAMANHO ADULTO (GRAMPO)

COTAS EM:
mm

ESCALA:
S/E

ANEXO:
06

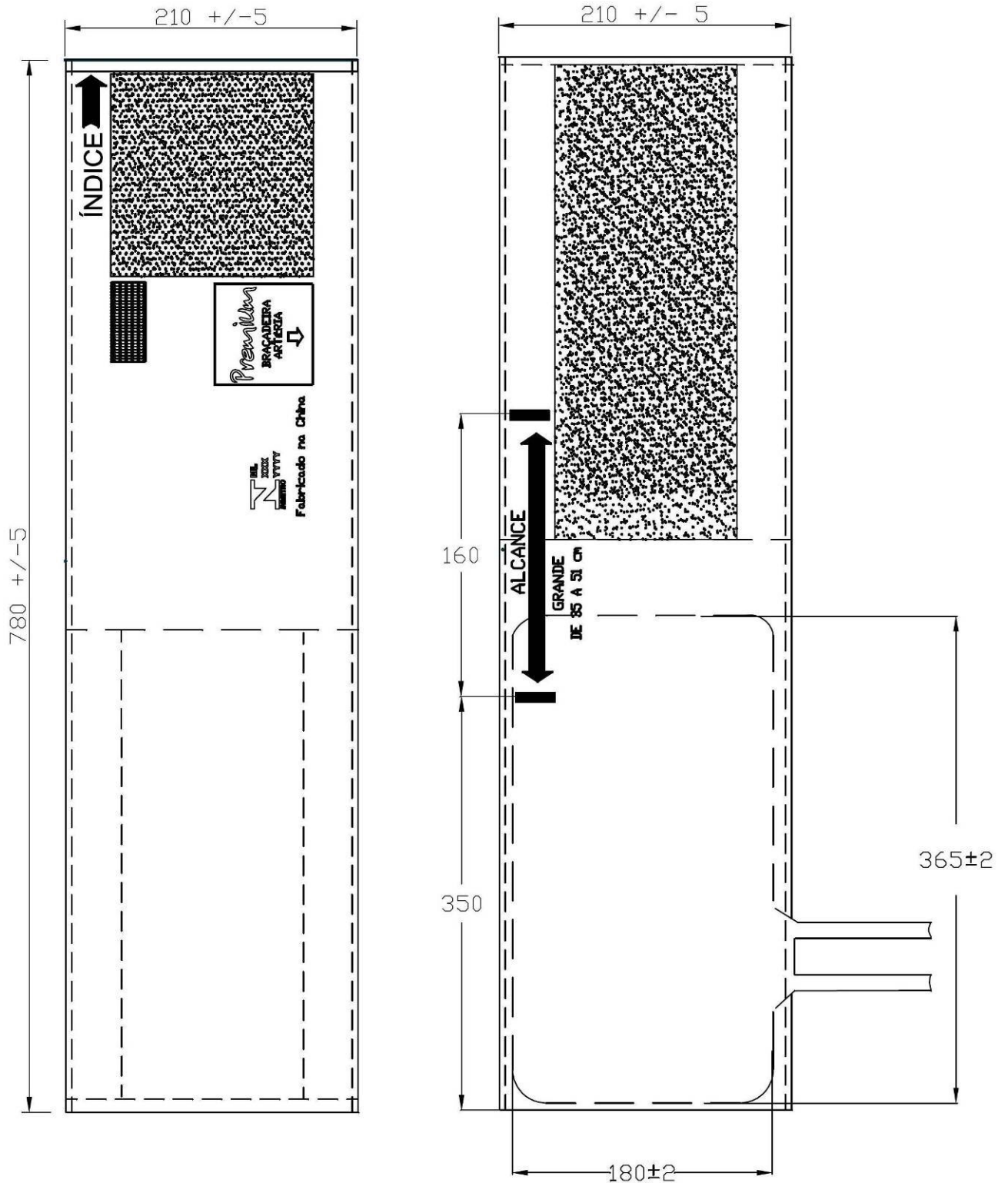

DESENHO ANEXO À PORTARIA INMETRO/DIMEL Nº 177, DE 12 DE MAIO DE 2009



FABRICANTE:

Wenzhou Kangju Medical Instruments Co. Ltd

VISTAS DA BRAÇADEIRA

TAMANHO GRANDE

COTAS EM:
mm

ESCALA:
S/E

ANEXO:
07



Magnus Med Com. Prod. Hosp. e Medic. Ltda
 CNPJ:30.881.804/0001-08 – Inscrição Estadual: 907.856.40-21
 Rua Erechim, 1454 - Centro – CEP: 85.812-260 Cascavel – Paraná
 Telefone (45) 3306-0012 / (45) 3306-0072
 www.magnusmed.com.br – magnusmed01@gmail.com

PROPOSTA DE PREÇO

Ao
 MUNICÍPIO DE MARMELEIRO/PR

PREGÃO ELETRÔNICO Nº 17/2023

Objeto: Fornecimento de material médico hospitalar

MENOR PREÇO POR ITEM

Realização: 13 de abril de 2023 às 08h30min

DECLARO SER EMPRESA DE PEQUENO PORTE

Item	Quant.	Und.	Especificações	Marca	Preço Unitario	Preço Total
14	200	Unidade	APARELHO DE BARBEAR. Aparelho de barbear, tipo lâmina descartável, material lâmina aço dupla, material cabo de plástico, anatômico, com estrias de borracha, com fita lubrificante. ENVIAR AMOSTRA.	VITALMAX	1,04	208,00
50	10	Unidade	CUBA TIPO RIM. Uso hospitalar, em aço inoxidável. Capacidade 700ml	FORTINOX	42,48	424,80
94	5	Unidade	GUIA DE INTRODUÇÃO PARA SONDA ENDOTRAQUEAL ADULTO TAM 10FR. Fio guia para intubação, modelo uso único; Fabricado em alumínio maleável com isolamento em PVC; Adaptado facilmente ao formato para melhor uso, com ponta atraumática.	WELLEAD	41,98	209,90
95	5	Unidade	GUIA DE INTRODUÇÃO PARA SONDA ENDOTRAQUEAL INFANTIL TAM 6FR. Fio guia para intubação, modelo uso único; Fabricado em alumínio maleável com isolamento em PVC; Adaptado facilmente ao formato para melhor uso, com ponta atraumática.	WELLEAD	18,88	94,40
98	3	Unidade	IMOBILIZADOR DE CABEÇA PARA MACA ADULTO. Imobilizador lateral de cabeça para uso em maca de resgate, confeccionado em espuma poliuretano injetada ou ABS, impermeável, propicia imobilização para cabeça e região cervical, contendo tirantes de fixação para testa e queixo, com orifícios para verificação de saída de líquido pelo ouvido. Resistente a impactos, anatômico, regulagem com velcro.	RESGATE	80,95	242,85
99	3	Unidade	IMOBILIZADOR DE CABEÇA PARA MACA INFANTIL. Imobilizador lateral de cabeça para uso em maca de resgate, confeccionado em espuma poliuretano injetada ou ABS, impermeável, propicia imobilização para cabeça e região cervical, contendo tirantes de fixação para testa e queixo, com orifícios para verificação de saída de líquido pelo ouvido. Resistente a impactos, anatômico, regulagem com velcro.	RESGATE	103,98	311,94
100	200	Embalagem com 10 ampolas	INDICADOR BIOLÓGICO. Indicado para monitorar os ciclos de esterilização e para a validação de autoclaves. Apresenta o resultado do teste em 24 horas. Cx c/ 10 unidades	2I	24,27	4.854,00
102	15	Caixa com 100 unidades	LÂMINA DE BISTURI N 11 (Aço Inox; ou Aço Carbono; estéril, embalada individualmente em embalagem laminada)	MEDIX	26,88	403,20

103	10	Caixa com 100 unidades	LÂMINA DE BISTURI N 12 (Aço Inox; ou Aço Carbono; estéril, embalada individualmente em embalagem laminada)	MEDIX	26,88	268,80
104	5	Caixa com 100 unidades	LÂMINA DE BISTURI N 15 (Aço Inox; ou Aço Carbono; estéril, embalada individualmente em embalagem laminada)	MEDIX	26,88	134,40
105	5	Caixa com 100 unidades	LÂMINA DE BISTURI N 23 (Aço Inox; ou Aço Carbono; estéril, embalada individualmente em embalagem laminada)	MEDIX	26,83	134,15
106	500	Caixa com 100 unidades	LANCETAS. Atende a NR 32; penetração Consistente; estéril; Automática: Acionamento por Contato; espessura ultrafina para punção indolor; que não permite reutilização; descarte seguro; espessuras 23G	MEDIX	14,12	7.060,00
125	1.000	Cx. c/ 50 Unidades	MÁSCARA CIRÚRGICA. Máscara tripla com três camadas fundidas, sendo duas de TNT e uma de filtro. Indicada para a proteção das vias respiratórias na prevenção contra respingos, contaminação por bactérias e vírus. Camada interna com elemento filtrante, resistente a fluidos encontrados no ar; Eficiência de Retenção Bacteriológica (EFB): de no mínimo 95%; confeccionada em Polipropileno 100% (TNT); leve e macia ao toque; que proporcione conforto ao respirar; fixação por elásticos; com clip para ajuste nasal; Plana, flexível e porosa; livre de fibra de vidro; de uso único; não estéril; que não contém látex; hipoalergênico e atóxico). ENVIAR AMOSTRA	FARMATEX	4,73	4.730,00
177	5	Unidade	SONDA DE GASTROSTOMIA/JEJUMOSTOMIA 3 VIAS Nº 14FR. Sonda de Gastrostomia em Silicone 100% grau farmacêutico número com balão de ancoragem interno; Via de condução e conectores transparentes; Anel de fixação externo com pontos de ancoragem; Anel de identificação no conector, de diferentes cores; Anel indicativo da via para preenchimento do balão de ancoragem; Marcação de posicionamento a cada 2 centímetros.	WELLLEAD	168,98	844,90
178	5	Unidade	SONDA DE GASTROSTOMIA/JEJUMOSTOMIA 3 VIAS Nº 16FR. Sonda de Gastrostomia em Silicone 100% grau farmacêutico número com balão de ancoragem interno; Via de condução e conectores transparentes; Anel de fixação externo com pontos de ancoragem; Anel de identificação no conector, de diferentes cores; Anel indicativo da via para preenchimento do balão de ancoragem; Marcação de posicionamento a cada 2 centímetros.	WELLLEAD	168,98	844,90
179	5	Unidade	SONDA DE GASTROSTOMIA/JEJUMOSTOMIA 3 VIAS Nº 18FR. Sonda de Gastrostomia em Silicone 100% grau farmacêutico número com balão de ancoragem interno; Via de condução e conectores transparentes; Anel de fixação externo com pontos de ancoragem; Anel de identificação no conector, de diferentes cores; Anel indicativo da via para preenchimento do balão de ancoragem; Marcação de posicionamento a cada 2 centímetros.	WELLLEAD	168,98	844,90
180	5	Unidade	SONDA DE GASTROSTOMIA/JEJUMOSTOMIA 3 VIAS Nº 20FR. Sonda de Gastrostomia em Silicone 100% grau farmacêutico número com balão de ancoragem interno; Via de condução e conectores transparentes; Anel de fixação externo com pontos de ancoragem; Anel de identificação no conector, de diferentes cores; Anel indicativo da via para preenchimento do balão de ancoragem; Marcação de posicionamento a cada 2 centímetros.	WELLLEAD	168,98	844,90

181	30	Unidade	SONDA FOLEY Nº 12. Composição em latex siliconizada, estéril, 2 vias; Embalagem tipo blíster em papel grau cirúrgico; Orifícios adequados, estéril e bem-acabado, ponta atraumática; Balão resistente à alta pressão e de fácil insuflação com orifício distal e diâmetro interno liso, proporcionando uma drenagem rápida e eficiente; Conector universal para bolsa coletora; Atóxico, não-pirogênico, de uso único; Embalado individualmente, tendo como embalagem primária, invólucro plástico transparente, que preserva a lubrificação, seguido de Papel Grau Cirúrgico, preservando a integridade asséptica do produto; Compatível com lubrificantes à base de água. Válvula de fácil manipulação.	MEDIX	2,48	74,40
183	200	Unidade	SONDA FOLEY Nº 16. Composição em latex siliconizada, estéril, 2 vias; Embalagem tipo blíster em papel grau cirúrgico; Orifícios adequados, estéril e bem-acabado, ponta atraumática; Balão resistente à alta pressão e de fácil insuflação com orifício distal e diâmetro interno liso, proporcionando uma drenagem rápida e eficiente; Conector universal para bolsa coletora; Atóxico, não-pirogênico, de uso único; Embalado individualmente, tendo como embalagem primária, invólucro plástico transparente, que preserva a lubrificação, seguido de Papel Grau Cirúrgico, preservando a integridade asséptica do produto; Compatível com lubrificantes à base de água. Válvula de fácil manipulação.	MEDIX	2,36	472,00
220	20	Unidade	VALVULA REGULADORA PARA CILINDRO DE OXIGÊNIO COM FLUXÔMETRO (para cilindro de oxigenio destinado á alimentação de equipamentos médicos, proporciona a regulagem da pressão de saída. Fabricada em latão cromado, com 01 manometro de alta pressão (0-300Kgf/cm²) , possui alta durabilidade e precisão no controle de saída do gás. Possui entrada com filtro de bronzesinterizado e valvula de segurança. Conexões padrão ABNT 11725 e 11906. APRESENTAR SELO DO INMETRO	IFB	259,06	5.181,20
Total Global:						28.183,64

VALIDADE DA PROPOSTA: a validade desta proposta é de 60 (sessenta) dias corridos, contados da data da abertura da sessão pública de PREGÃO ELETRÔNICO.

PRAZO DE ENTREGA: Os materiais/equipamentos, objeto desta licitação deverão ser entregues (sem ônus de entrega), parceladamente, conforme a necessidade do Departamento, junto ao almoxarifado do Departamento de Saúde, localizado na Avenida Dambros e Piva, nº 130, Centro, ou em local a ser indicado pelo departamento solicitante, no prazo máximo de 10 (dez) dias, após solicitação formal, rigorosamente de acordo com o ofertado na proposta, após assinatura do instrumento contratual, onde serão verificadas: quantidade e marca ofertada, reservando-se ao Município o direito de recusar aqueles em desacordo com o pedido.

PAGAMENTO: O pagamento será efetuado através de transferência eletrônica para a conta bancária da Contratada indicada pela mesma, no prazo máximo de 15 (quinze) dias contados do mês subsequente da apresentação da Nota Fiscal, após o recebimento definitivo do objeto.

Declaramos que estamos de acordo com os termos do edital e acatamos suas determinações, bem como, informamos que nos preços propostos estão inclusos todos os custos, como de fretes, carga e descarga, impostos, obrigações entre outros.

Declaramos, ainda, que estamos enquadradas no Regime de tributação de Microempresa e Empresa de Pequeno Porte, conforme estabelece o Artigo 3º da Lei Complementar 123, de 14 de dezembro de 2006 e Lei Complementar 147 de 07 de agosto de 2014.

Se vencedora da licitação, assinará o contrato, Ata de Registro de preços é Responsavel pelo os pedidos, na qualidade de representante legal o Sr. GUILBER GONÇALVES DIAS portador da Carteira de Identidade RG nº 10.519.328-9/SSP-PR e CPF nº 066.499.489-00. Endereço do representante legal: RUA ERECHIM, 1454, CENTRO, CASCAVEL - PARANÁ e e-mail: magnusmed01@gmail.com telefone/Whatsapp: 45-3306-0072.
DADOS BANCÁRIOS: BANCO DO BRASIL AG. 4693-0 C/C 62400-4

Guilber Gonçalves Dias
Sócio- Administrador
RG: 10.519.328-9 SSP-PR
CPF: 066.499.489-00

30.881.804/0001-08
I. E. 907.85640-21
MAGNUS MED COM. DE
PROD. HOSPITALARES E
MEDICAMENTOS LTDA.
RUA ERECHIM, 1454
CENTRO - CEP 85812-260
CASCAVEL - PARANÁ

Cascavel, 13 de Abril de 2023.

Consultas

ANVISA - Agência Nacional de Vigilância Sanitária

Detalhes do Produto	
Nome da Empresa	IFAB INDUSTRIA E COMERCIO DE MATERIAIS HOSPITALARES LTDA
CNPJ	57.263.337/0001-09
Autorização	8.01.176-1
Produto	VÁLVULA REGULADORA IFAB

Modelo Produto Médico
VRD111 - VÁLVULA REGULADORA PARA CILINDRO DE ALTA PRESSÃO COM 1 SAIDA 02
VRC100 - VÁLVULA REGULADORA PARA REDE 02
VRC200 - VÁLVULA REGULADORA PARA REDE AR COMPRIMIDO
VRC300 - VÁLVULA REGULADORA PARA REDE N2O
VRD100 - VÁLVULA REGULADORA PARA CILINDRO COM FLUXOMETRO 02
VRD101 - VÁLVULA REGULADORA PARA CILINDRO COM 1 SAIDA 02
VRD102 - VÁLVULA REGULADORA PARA CILINDRO COM 2 SAIDAS 02
VRD200 - VÁLVULA REGULADORA PARA CILINDRO COM FLUXOMETRO AR COMPRIMIDO
VRD202 - VÁLVULA REGULADORA PARA CILINDRO COM 2 SAIDAS AR COMPRIMIDO
VRD311 - VÁLVULA REGULADORA PARA CILINDRO DE ALTA PRESSÃO COM 1 SAIDA N2O
VRD201 - VÁLVULA REGULADORA PARA CILINDRO COM 1 SAIDA AR COMPRIMIDO
VRD211 - VÁLVULA REGULADORA PARA CILINDRO DE ALTA PRESSÃO COM 1 SAIDA AR COMPRIMIDO

Tipo de Arquivo	Arquivos	Expediente, data e hora de inclusão
ROTULAGEM OU MODELO DE ROTULAGEM	Válvula Rotulagem.pdf	4271579211 - 28/10/2021 17:18:10
INSTRUÇÕES DE USO OU MANUAL DO USUÁRIO DO PRODUTO	Válvula Instrução de uso.pdf	4271579211 - 28/10/2021 17:18:10

Nome Técnico	Reguladores de Pressao de Gases Medicinais
Registro	80117610011
Processo	25351704390201070
Fabricante Legal	IFAB INDUSTRIA E COMERCIO DE MATERIAIS HOSPITALARES LTDA
Classificação de Risco	I - BAIXO RISCO
Vencimento do Registro	VIGENTE
Situação	[sem dados cadastrados]
Data de Publicação	[sem dados cadastrados]

RELAÇÃO DE PRODUTOS NÃO CONSIDERADOS PRODUTOS PARA SAÚDE (Lista Exemplificativa)

A Produtos utilizados na avaliação, elaboração, fabricação, ou preparação produtos

- 01 Amalgamador odontológico
- 02 Equipamento para confecção de próteses
- 03 Equipamento para elaboração de lentes para óculos
- 04 Fracionador, dosador ou misturador de soluções ou medicamentos
- 05 Leitora de código de barras
- 06 Máquina para fabricação de comprimidos
- 07 Material de uso exclusivo em laboratório para confecção de próteses que não entrem em contato com paciente.
- 08 Medidor para avaliação de lentes (lensômetro) ou de armações de óculos
- 09 Seladora de embalagens de produtos para saúde

B Produtos para apoio de atividade laboratorial geral

- 01 Afiador de navalhas para micrótomo
- 02 Agitador de soluções
- 03 Agitador para laboratório, exceto sangue e seus derivados
- 04 Água destilada
- 05 Alça de platina para microbiologia
- 06 Analisador de água
- 07 Analisador de dissolução de comprimidos e cápsulas
- 08 Analisador de tamanho de partículas
- 09 Aparelho de Karl Fisher, exceto indicado para diagnóstico em saúde
- 10 Aparelho para análise de alimentos
- 11 Aparelho para determinação da friabilidade de amostras
- 12 Aparelho para eletroforese, exceto indicado para diagnóstico em saúde
- 13 Aparelho para teste pirogênico em cobaias
- 14 Aparelho para tratamento de água, exceto os indicados para purificação de água para uso em hemodiálise.
- 15 Aquecedor para laboratório
- 16 Artigo de plástico ou vidro sem reagente para laboratório
- 17 Autoclave, exceto para esterilização de produtos médicos
- 18 Balança para laboratório
- 19 Banho maria, exceto para implantes e bolsas de sangue.
- 20 Calorímetro, exceto indicado para diagnóstico em saúde
- 21 Câmara anaeróbica
- 22 Capela de fluxo laminar, exceto indicada para uso laboratorial em saúde (ex: capela para manipulação de órgãos e tecidos para transplante).
- 22.1 Capela ou cabine para preparação de insumos, medicamentos ou quimioterápicos
- 23 Centrífuga, exceto indicada para laboratório de saúde
- 24 Chuveiro e lava-olhos de emergência
- 25 Colorímetro, exceto indicado para diagnóstico em saúde
- 26 Condutivímetro, exceto indicado para diagnóstico em saúde
- 27 Contador de colônias ou células, exceto indicado para diagnóstico em saúde
- 28 Contador de partículas atômicas, exceto indicado para diagnóstico em saúde
- 29 Corador de lâminas para microscopia
- 30 Corante ou solução para preparo de amostras ou substâncias, exceto indicado para diagnóstico em saúde.
- 31 Criostato
- 32 Cromatógrafo, exceto indicado para diagnóstico em saúde
- 33 Cronômetro p/ medição de tempo de reações.
- 34 Densitômetro, exceto indicado para diagnóstico em saúde
- 35 Digestor

- 36 Diluidor de amostras
- 37 Dispensador Automático (p/ enchimento de frascos e tubos)
- 38 Dispensador de parafina para histologia
- 39 Dispositivo para abertura ou vedação de artigos
- 40 Equipamento para gerenciamento de amostras
- 41 Equipamento de proteção individual para uso exclusivo em laboratórios.
- 42 Espectrofotômetro, exceto indicado para diagnóstico em saúde
- 43 Espectrômetro, exceto indicado para diagnóstico em saúde
- 44 Estufa, exceto para esterilização de produtos médicos e produtos para embelezamento ou estética
- 45 Evaporador centrífugo a vácuo
- 46 Fermentador de culturas
- 47 Filtro para soluções
- 48 Forno mufla
- 49 Fotômetro de chama, exceto indicado para diagnóstico em saúde
- 50 Homogeneizador de soluções, exceto para sangue e seus derivados
- 51 Impressora de cassetes e lâminas de vidro.
- 52 Incubadora, exceto indicada para laboratório de saúde
- 53 Indicador de velocidade de sedimentação de soluções
- 54 Indicador físico, químico ou biológico, exceto destinado a diagnóstico em saúde
- 55 Lavadora para artigos de laboratório, exceto as lavadoras desinfectoras de produtos médicos, lavadoras de microplacas e lavadoras para ensaios imunológicos.
- 56 Leitora de fluorescência, exceto indicada para diagnóstico em saúde
- 57 Lenço para assepsia da pele
- 58 Liofilizador
- 59 Luxímetro
- 60 Medidor de O₂ dissolvido em amostras
- 61 Medidor de pH, exceto indicado para diagnóstico em saúde
- 62 Medidor do ponto de fusão
- 63 Microscópio, exceto indicado para procedimento médico ou odontológico
- 64 Micrótomo para histologia
- 65 Mobiliário para laboratório
- 66 Moinho de amostras sólidas
- 67 Monitor de crescimento bacteriano, exceto indicado para diagnóstico em saúde
- 68 Osmômetro, exceto indicado para diagnóstico em saúde
- 69 Pipeta automática
- 70 Pipeta ou micropipeta manual
- 71 Porta algodão
- 72 Porta papeleta
- 73 Processador de DNA, exceto indicado para diagnóstico em saúde
- 74 Processadora de tecidos para histologia
- 75 Produto para teste de soluções de aplicação não diagnóstica
- 76 Radiômetro, exceto para uso em aparelhos de fototerapia
- 77 Recipiente para coleta de resíduos orgânicos para análise
- 78 Refratômetro, exceto indicado para diagnóstico em saúde
- 79 Seladora de embalagem de artigos para laboratórios
- 80 Suporte para artigos de laboratório
- 81 Temporizador
- 82 Titulador
- 83 Viscosímetro, exceto indicado para diagnóstico em saúde

C Produtos utilizados para apoio ou infra-estrutura hospitalar

- 01 Aparelho para tratamento ou acondicionamento ambiental
- 01.1 – Condicionadores de ar
- 01.2 – Purificador de ar

- 01.3 – Esterilizador de ar
- 01.4 – Umidificador de ar
- 02 Balde
- 03 Bandeja, exceto para esterilização
- 04 Barreira para separação de ambientes
- 04.1 Biombo
- 05 Bomba a vácuo
- 06 Caldeira
- 07 Central de ar comprimido
- 08 Central de gases medicinais
- 09 Central de vácuo
- 10 Compressor de ar
- 11 Concentrador de O₂, exceto de uso pessoal
- 12 Cortador de isopor para confecção de moldes
- 13 Dispositivo para abertura de produtos médicos
- 14 Equipamento para acondicionamento ou transporte de produtos
- 14.1 - Carro de emergência (transporte de medicamentos, equipamentos e instrumentais para procedimentos médicos), exceto quando possuir painel com conexões elétricas, hidráulicas ou de gases para produtos médicos.
- 15 Equipamentos para Lavanderia
- 16 Escada para paciente, exceto indicada para terapia
- 17 Escova para limpeza de produtos em geral
- 18 Escova para limpeza e assepsia cirúrgica sem antimicrobiano
- 19 Esterilizador de resíduos hospitalares, exceto para uso no local de procedimento em saúde
- 20 Fogão para preparação de alimentos
- 21 Gel para absorção de resíduos orgânicos
- 22 Geladeira e Freezer de uso geral (exceto para armazenamento de vacinas, bolsas de sangue, tecidos e órgãos)
- 23 Gerador de vapor
- 24 Incinerador de resíduos hospitalares
- 25 Indicador físico, químico ou biológico, exceto destinado a diagnóstico em saúde
- 26 Mesa, cadeira ou outro suporte sem indicação para apoio a procedimento médico ou odontológico.
- 26.1 – Mocho Odontológico ou cirúrgico.
- 26.2 – Cadeiras de espera
- 26.3 – Móveis para consultório/clínicas (mesas, cadeiras, armários e outros suportes).
- 26.4 – Mesa de Mayo (suporte de instrumental cirúrgico)
- 26.5 – Mesa de cabeceira
- 26.6 – Mesa para Necrópsia
- 27 Negatoscópio
- 28 Papel higiênico
- 29 Pia hospitalar
- 30 Protetor auricular de ruídos
- 31 Purificador de água, exceto os indicados para purificação de água para uso em hemodiálise.
- 32 Recipiente não fixado ao corpo para coleta de resíduos orgânicos
- 33 Recipiente para coleta ou acondicionamento de produtos em geral
- 34 Registrador de temperatura ou umidade ambiental (termohidrógrafo)
- 35 Roupas de cama, exceto de uso hospitalar descartável
- 36 Secador de ar medicinal
- 37 Seladora de embalagens de produtos médicos
- 38 Sistema de comunicação hospitalar
- 39 Sistema de sinalização hospitalar

D Produtos para didática ou treinamento médico

- 01 Manequim para treinamento médico
- 02 Modelo de Órgão para ensino

03 Simulador de funções fisiológicas para ensino

E Produtos para prevenção da saúde coletiva

- 01 Armadilha para desinfestação
- 02 Bomba para dedetização
- 03 Instrumento para eliminação de parasitas e insetos.
- 04 Recipiente para acondicionamento de cadáveres.

F Produtos para condicionamento físico ou prática esportiva

- 01 Barra para ginástica
- 02 Bola
- 03 Cadeira de rodas e bicicletas para portadores de necessidades especiais para uso em prática desportiva e competições.
- 04 Cronômetro
 - 04.1 Relógio para treinamento
- 05 Dardo
- 06 Dilatador nasal adesivo
- 07 Disco
- 08 Equipamentos passivos para condicionamento físico
 - 08.1 – Bicicleta ergométrica. (exceto indicadas para diagnóstico médico)
 - 08.2 – Halteres
 - 08.3 – Estações de Musculação
 - 08.4 - Remadores
 - 08.5 – Aparelho para abdominais
- 09 Esteira ergométrica (exceto indicadas para diagnóstico médico)
- 10 Mesa ou cadeira para massagem
- 11 Equipamentos exclusivos para academias de ginástica ou uso domiciliar. (Exceto eletroestimuladores musculares e câmaras de bronzeamento)
- 12 Podômetro (contador de passos/distância percorrida)
- 13 Protetor não ortopédico de partes do corpo
- 14 Tablado (exceto para fisioterapia)
- 15 Vara para salto

G Produtos de uso pessoal ou doméstico

- 01 Absorvente higiênico
- 02 Alicate para cortar unhas
- 03 Aparelho para tratamento ou acondicionamento ambiental
 - 03.1 – Condicionadores de ar
 - 03.2 – Purificador de ar
 - 03.3 – Esterilizador de ar
 - 03.4 – Umidificador de ar
- 04 Balanças (exceto as indicadas para diagnóstico médico)
- 05 Barbeador
- 06 Bengala ou outro suporte de uso não ortopédico
- 07 Chupeta
- 08 Escova odontológica
- 09 Escova para cabelos
- 10 Esponja para limpeza de pele
- 11 Fio dental
- 12 Lâmina descartável, exceto indicada para procedimento em saúde
- 13 Lente para ampliar escalas
- 14 Limpador de língua
- 15 Mamadeira e bico
- 16 Mantas e cobertores sem indicação terapêutica.
- 17 Massageador de gengiva

- 20 Massageador muscular (almofadas, cadeiras, poltronas, colchões, etc) Sem Indicações Terapêuticas.
- 21 Mordedor para lactentes
- 22 Óculos para presbiopia
- 23 Passador de fio dental
- 24 Produto para estimulação sexual
- 25 Produtos eróticos sem indicação de uso em saúde
- 26 Purificador de água
- 27 Sauna
- 28 Secador e escova de cabelos

H Produtos de uso geral utilizados como partes ou acessórios de produtos para saúde

- 01 Câmera fotográfica de uso geral
- 02 Equipamento de informática de uso geral
- 03 Filme fotográfico comum de uso geral
- 04 Fixador ou revelador de filmes
- 05 Gravador de imagens
- 06 Impressora
- 07 Monitor de vídeo
- 08 Óleo lubrificante
- 09 Papel termo-sensível, exceto indicado para registro de sinais ou imagens médicas

I Partes e Acessórios para produtos não considerados produtos para saúde

RELAÇÃO DE PRODUTOS NÃO CONSIDERADOS PRODUTOS PARA SAÚDE (Lista Exemplificativa)

A Produtos utilizados na avaliação, elaboração, fabricação, ou preparação produtos

- 01 Amalgamador odontológico
- 02 Equipamento para confecção de próteses
- 03 Equipamento para elaboração de lentes para óculos
- 04 Fracionador, dosador ou misturador de soluções ou medicamentos
- 05 Leitora de código de barras
- 06 Máquina para fabricação de comprimidos
- 07 Material de uso exclusivo em laboratório para confecção de próteses que não entrem em contato com paciente.
- 08 Medidor para avaliação de lentes (lensômetro) ou de armações de óculos
- 09 Seladora de embalagens de produtos para saúde

B Produtos para apoio de atividade laboratorial geral

- 01 Afiador de navalhas para micrótomo
- 02 Agitador de soluções
- 03 Agitador para laboratório, exceto sangue e seus derivados
- 04 Água destilada
- 05 Alça de platina para microbiologia
- 06 Analisador de água
- 07 Analisador de dissolução de comprimidos e cápsulas
- 08 Analisador de tamanho de partículas
- 09 Aparelho de Karl Fisher, exceto indicado para diagnóstico em saúde
- 10 Aparelho para análise de alimentos
- 11 Aparelho para determinação da friabilidade de amostras
- 12 Aparelho para eletroforese, exceto indicado para diagnóstico em saúde
- 13 Aparelho para teste pirogênico em cobaias
- 14 Aparelho para tratamento de água, exceto os indicados para purificação de água para uso em hemodiálise.
- 15 Aquecedor para laboratório
- 16 Artigo de plástico ou vidro sem reagente para laboratório
- 17 Autoclave, exceto para esterilização de produtos médicos
- 18 Balança para laboratório
- 19 Banho maria, exceto para implantes e bolsas de sangue.
- 20 Calorímetro, exceto indicado para diagnóstico em saúde
- 21 Câmara anaeróbica
- 22 Capela de fluxo laminar, exceto indicada para uso laboratorial em saúde (ex: capela para manipulação de órgãos e tecidos para transplante).
- 22.1 Capela ou cabine para preparação de insumos, medicamentos ou quimioterápicos
- 23 Centrífuga, exceto indicada para laboratório de saúde
- 24 Chuveiro e lava-olhos de emergência
- 25 Colorímetro, exceto indicado para diagnóstico em saúde
- 26 Condutivímetro, exceto indicado para diagnóstico em saúde
- 27 Contador de colônias ou células, exceto indicado para diagnóstico em saúde
- 28 Contador de partículas atômicas, exceto indicado para diagnóstico em saúde
- 29 Corador de lâminas para microscopia
- 30 Corante ou solução para preparo de amostras ou substâncias, exceto indicado para diagnóstico em saúde.
- 31 Criostato
- 32 Cromatógrafo, exceto indicado para diagnóstico em saúde
- 33 Cronômetro p/ medição de tempo de reações.
- 34 Densitômetro, exceto indicado para diagnóstico em saúde
- 35 Digestor

- 36 Diluidor de amostras
- 37 Dispensador Automático (p/ enchimento de frascos e tubos)
- 38 Dispensador de parafina para histologia
- 39 Dispositivo para abertura ou vedação de artigos
- 40 Equipamento para gerenciamento de amostras
- 41 Equipamento de proteção individual para uso exclusivo em laboratórios.
- 42 Espectrofotômetro, exceto indicado para diagnóstico em saúde
- 43 Espectrômetro, exceto indicado para diagnóstico em saúde
- 44 Estufa, exceto para esterilização de produtos médicos e produtos para embelezamento ou estética
- 45 Evaporador centrífugo a vácuo
- 46 Fermentador de culturas
- 47 Filtro para soluções
- 48 Forno mufla
- 49 Fotômetro de chama, exceto indicado para diagnóstico em saúde
- 50 Homogeneizador de soluções, exceto para sangue e seus derivados
- 51 Impressora de cassetes e lâminas de vidro.
- 52 Incubadora, exceto indicada para laboratório de saúde
- 53 Indicador de velocidade de sedimentação de soluções
- 54 Indicador físico, químico ou biológico, exceto destinado a diagnóstico em saúde
- 55 Lavadora para artigos de laboratório, exceto as lavadoras desinfectoras de produtos médicos, lavadoras de microplacas e lavadoras para ensaios imunológicos.
- 56 Leitora de fluorescência, exceto indicada para diagnóstico em saúde
- 57 Lenço para assepsia da pele
- 58 Liofilizador
- 59 Luxímetro
- 60 Medidor de O₂ dissolvido em amostras
- 61 Medidor de pH, exceto indicado para diagnóstico em saúde
- 62 Medidor do ponto de fusão
- 63 Microscópio, exceto indicado para procedimento médico ou odontológico
- 64 Micrótomo para histologia
- 65 Mobiliário para laboratório
- 66 Moinho de amostras sólidas
- 67 Monitor de crescimento bacteriano, exceto indicado para diagnóstico em saúde
- 68 Osmômetro, exceto indicado para diagnóstico em saúde
- 69 Pipeta automática
- 70 Pipeta ou micropipeta manual
- 71 Porta algodão
- 72 Porta papeleta
- 73 Processador de DNA, exceto indicado para diagnóstico em saúde
- 74 Processadora de tecidos para histologia
- 75 Produto para teste de soluções de aplicação não diagnóstica
- 76 Radiômetro, exceto para uso em aparelhos de fototerapia
- 77 Recipiente para coleta de resíduos orgânicos para análise
- 78 Refratômetro, exceto indicado para diagnóstico em saúde
- 79 Seladora de embalagem de artigos para laboratórios
- 80 Suporte para artigos de laboratório
- 81 Temporizador
- 82 Titulador
- 83 Viscosímetro, exceto indicado para diagnóstico em saúde

C Produtos utilizados para apoio ou infra-estrutura hospitalar

- 01 Aparelho para tratamento ou acondicionamento ambiental
- 01.1 – Condicionadores de ar
- 01.2 – Purificador de ar

- 01.3 – Esterilizador de ar
- 01.4 – Umidificador de ar
- 02 Balde
- 03 Bandeja, exceto para esterilização
- 04 Barreira para separação de ambientes
- 04.1 Biombo
- 05 Bomba a vácuo
- 06 Caldeira
- 07 Central de ar comprimido
- 08 Central de gases medicinais
- 09 Central de vácuo
- 10 Compressor de ar
- 11 Concentrador de O₂, exceto de uso pessoal
- 12 Cortador de isopor para confecção de moldes
- 13 Dispositivo para abertura de produtos médicos
- 14 Equipamento para acondicionamento ou transporte de produtos
- 14.1 - Carro de emergência (transporte de medicamentos, equipamentos e instrumentais para procedimentos médicos), exceto quando possuir painel com conexões elétricas, hidráulicas ou de gases para produtos médicos.
- 15 Equipamentos para Lavanderia
- 16 Escada para paciente, exceto indicada para terapia
- 17 Escova para limpeza de produtos em geral
- 18 Escova para limpeza e assepsia cirúrgica sem antimicrobiano
- 19 Esterilizador de resíduos hospitalares, exceto para uso no local de procedimento em saúde
- 20 Fogão para preparação de alimentos
- 21 Gel para absorção de resíduos orgânicos
- 22 Geladeira e Freezer de uso geral (exceto para armazenamento de vacinas, bolsas de sangue, tecidos e órgãos)
- 23 Gerador de vapor
- 24 Incinerador de resíduos hospitalares
- 25 Indicador físico, químico ou biológico, exceto destinado a diagnóstico em saúde
- 26 Mesa, cadeira ou outro suporte sem indicação para apoio a procedimento médico ou odontológico.
- 26.1 – Mocho Odontológico ou cirúrgico.
- 26.2 – Cadeiras de espera
- 26.3 – Móveis para consultório/clínicas (mesas, cadeiras, armários e outros suportes).
- 26.4 – Mesa de Mayo (suporte de instrumental cirúrgico)
- 26.5 – Mesa de cabeceira
- 26.6 – Mesa para Necrópsia
- 27 Negatoscópio
- 28 Papel higiênico
- 29 Pia hospitalar
- 30 Protetor auricular de ruídos
- 31 Purificador de água, exceto os indicados para purificação de água para uso em hemodiálise.
- 32 Recipiente não fixado ao corpo para coleta de resíduos orgânicos
- 33 Recipiente para coleta ou acondicionamento de produtos em geral
- 34 Registrador de temperatura ou umidade ambiental (termohidrógrafo)
- 35 Roupas de cama, exceto de uso hospitalar descartável
- 36 Secador de ar medicinal
- 37 Seladora de embalagens de produtos médicos
- 38 Sistema de comunicação hospitalar
- 39 Sistema de sinalização hospitalar

D Produtos para didática ou treinamento médico

- 01 Manequim para treinamento médico
- 02 Modelo de Órgão para ensino

03 Simulador de funções fisiológicas para ensino

E Produtos para prevenção da saúde coletiva

- 01 Armadilha para desinfestação
- 02 Bomba para dedetização
- 03 Instrumento para eliminação de parasitas e insetos.
- 04 Recipiente para acondicionamento de cadáveres.

F Produtos para condicionamento físico ou prática esportiva

- 01 Barra para ginástica
- 02 Bola
- 03 Cadeira de rodas e bicicletas para portadores de necessidades especiais para uso em prática desportiva e competições.
- 04 Cronômetro
 - 04.1 Relógio para treinamento
- 05 Dardo
- 06 Dilatador nasal adesivo
- 07 Disco
- 08 Equipamentos passivos para condicionamento físico
 - 08.1 – Bicicleta ergométrica. (exceto indicadas para diagnóstico médico)
 - 08.2 – Halteres
 - 08.3 – Estações de Musculação
 - 08.4 - Remadores
 - 08.5 – Aparelho para abdominais
- 09 Esteira ergométrica (exceto indicadas para diagnóstico médico)
- 10 Mesa ou cadeira para massagem
- 11 Equipamentos exclusivos para academias de ginástica ou uso domiciliar. (Exceto eletroestimuladores musculares e câmaras de bronzeamento)
- 12 Podômetro (contador de passos/distância percorrida)
- 13 Protetor não ortopédico de partes do corpo
- 14 Tablado (exceto para fisioterapia)
- 15 Vara para salto

G Produtos de uso pessoal ou doméstico

- 01 Absorvente higiênico
- 02 Alicate para cortar unhas
- 03 Aparelho para tratamento ou condicionamento ambiental
 - 03.1 – Condicionadores de ar
 - 03.2 – Purificador de ar
 - 03.3 – Esterilizador de ar
 - 03.4 – Umidificador de ar
- 04 Balanças (exceto as indicadas para diagnóstico médico)
- 05 Barbeador
- 06 Bengala ou outro suporte de uso não ortopédico
- 07 Chupeta
- 08 Escova odontológica
- 09 Escova para cabelos
- 10 Esponja para limpeza de pele
- 11 Fio dental
- 12 Lâmina descartável, exceto indicada para procedimento em saúde
- 13 Lente para ampliar escalas
- 14 Limpador de língua
- 15 Mamadeira e bico
- 16 Mantas e cobertores sem indicação terapêutica.
- 17 Massageador de gengiva

- 20 Massageador muscular (almofadas, cadeiras, poltronas, colchões, etc) Sem Indicações Terapêuticas.
- 21 Mordedor para lactentes
- 22 Óculos para presbiopia
- 23 Passador de fio dental
- 24 Produto para estimulação sexual
- 25 Produtos eróticos sem indicação de uso em saúde
- 26 Purificador de água
- 27 Sauna
- 28 Secador e escova de cabelos

H Produtos de uso geral utilizados como partes ou acessórios de produtos para saúde

- 01 Câmera fotográfica de uso geral
- 02 Equipamento de informática de uso geral
- 03 Filme fotográfico comum de uso geral
- 04 Fixador ou revelador de filmes
- 05 Gravador de imagens
- 06 Impressora
- 07 Monitor de vídeo
- 08 Óleo lubrificante
- 09 Papel termo-sensível, exceto indicado para registro de sinais ou imagens médicas

I Partes e Acessórios para produtos não considerados produtos para saúde

Consultas

ANVISA - Agência Nacional de Vigilância Sanitária

Detalhes do Produto	
Nome da Empresa	CIRURGICA FERNANDES - COMERCIO DE MATERIAIS CIRURGICOS E HOSPITALARES - SOCIEDADE LIMITADA
CNPJ	61.418.042/0001-31
Autorização	1.01.504-7
Produto	GUIA PARA INTRODUÇÃO DE SONDAS ENDOTRAQUEAIS WELL LEAD

Modelo Produto Médico
Tamanhos: 5, 6, 7, 8, 10, 12, 13, 14, 15 e 16 Fr.

Tipo de Arquivo	Arquivos	Expediente, data e hora de inclusão
INSTRUÇÕES DE USO OU MANUAL DO USUÁRIO DO PRODUTO	10150470324 ESTILETE_P_INTUBACAO_WELLLEAD.pdf	4640945205 - 30/12/2020 15:12:35

Nome Técnico	Guia
Registro	10150470324
Processo	25351593832201243
Fabricante Legal	WELL LEAD MEDICAL CO, LTD
Classificação de Risco	I - BAIXO RISCO
Vencimento do Registro	VIGENTE
Situação	[sem dados cadastrados]
Data de Publicação	[sem dados cadastrados]

Consultas / Produtos para Saúde / Produtos para Saúde

Detalhes do Produto

Nome da Empresa	ORTOFEX INDÚSTRIA E COMÉRCIO DE APARELHOS MÉDICOS E ORTOPÉDICOS LTDA.-ME		
CNPJ	19.973.704/0001-79	Autorização	8.10.948-0
Produto	IMOBILIZADOR LATERAL DE CABEÇA RESGATE SP		

Modelo Produto Médico

Adulto; Infantil; Nas cores amarelo, vermelho, laranja e azul.

Tipo de Arquivo	Arquivos	Expediente, data e hora de inclusão
Nenhum Arquivo Encontrado(a)		

Nome Técnico	Imobilizador Ortopedico
Registro	81094800005
Processo	25351.669834/2014-34
Fabricante Legal	<ul style="list-style-type: none">FABRICANTE: ORTOFEX INDÚSTRIA E COMÉRCIO DE APARELHOS MÉDICOS E ORTOPÉDICOS LTDA.-ME - BRASIL
Classificação de Risco	I - BAIXO RISCO
Vencimento do Registro	VIGENTE

[Exportar para Excel](#)[Exportar para PDF](#)[Voltar](#)

RELAÇÃO DE PRODUTOS NÃO CONSIDERADOS PRODUTOS PARA SAÚDE
(Lista Exemplificativa)**A Produtos utilizados na avaliação, elaboração, fabricação, ou preparação produtos**

- 01 Amalgamador odontológico
- 02 Equipamento para confecção de próteses
- 03 Equipamento para elaboração de lentes para óculos
- 04 Fracionador, dosador ou misturador de soluções ou medicamentos
- 05 Leitora de código de barras
- 06 Máquina para fabricação de comprimidos
- 07 Material de uso exclusivo em laboratório para confecção de próteses que não entrem em contato com paciente.
- 08 Medidor para avaliação de lentes (lensômetro) ou de armações de óculos
- 09 Seladora de embalagens de produtos para saúde

B Produtos para apoio de atividade laboratorial geral

- 01 Afiador de navalhas para micrótomo
- 02 Agitador de soluções
- 03 Agitador para laboratório, exceto sangue e seus derivados
- 04 Água destilada
- 05 Alça de platina para microbiologia
- 06 Analisador de água
- 07 Analisador de dissolução de comprimidos e cápsulas
- 08 Analisador de tamanho de partículas
- 09 Aparelho de Karl Fisher, exceto indicado para diagnóstico em saúde
- 10 Aparelho para análise de alimentos
- 11 Aparelho para determinação da friabilidade de amostras
- 12 Aparelho para eletroforese, exceto indicado para diagnóstico em saúde
- 13 Aparelho para teste pirogênico em cobaias
- 14 Aparelho para tratamento de água, exceto os indicados para purificação de água para uso em hemodiálise.
- 15 Aquecedor para laboratório
- 16 Artigo de plástico ou vidro sem reagente para laboratório
- 17 Autoclave, exceto para esterilização de produtos médicos
- 18 Balança para laboratório
- 19 Banho maria, exceto para implantes e bolsas de sangue.
- 20 Calorímetro, exceto indicado para diagnóstico em saúde
- 21 Câmara anaeróbica
- 22 Capela de fluxo laminar, exceto indicada para uso laboratorial em saúde (ex: capela para manipulação de órgãos e tecidos para transplante).
- 22.1 Capela ou cabine para preparação de insumos, medicamentos ou quimioterápicos
- 23 Centrífuga, exceto indicada para laboratório de saúde
- 24 Chuveiro e lava-olhos de emergência
- 25 Colorímetro, exceto indicado para diagnóstico em saúde
- 26 Condutivímetro, exceto indicado para diagnóstico em saúde
- 27 Contador de colônias ou células, exceto indicado para diagnóstico em saúde
- 28 Contador de partículas atômicas, exceto indicado para diagnóstico em saúde
- 29 Corador de lâminas para microscopia
- 30 Corante ou solução para preparo de amostras ou substâncias, exceto indicado para diagnóstico em saúde.
- 31 Criostato
- 32 Cromatógrafo, exceto indicado para diagnóstico em saúde
- 33 Cronômetro p/ medição de tempo de reações.
- 34 Densitômetro, exceto indicado para diagnóstico em saúde
- 35 Digestor

- 36 Diluidor de amostras
- 37 Dispensador Automático (p/ enchimento de frascos e tubos)
- 38 Dispensador de parafina para histologia
- 39 Dispositivo para abertura ou vedação de artigos
- 40 Equipamento para gerenciamento de amostras
- 41 Equipamento de proteção individual para uso exclusivo em laboratórios.
- 42 Espectrofotômetro, exceto indicado para diagnóstico em saúde
- 43 Espectrômetro, exceto indicado para diagnóstico em saúde
- 44 Estufa, exceto para esterilização de produtos médicos e produtos para embelezamento ou estética
- 45 Evaporador centrífugo a vácuo
- 46 Fermentador de culturas
- 47 Filtro para soluções
- 48 Forno mufla
- 49 Fotômetro de chama, exceto indicado para diagnóstico em saúde
- 50 Homogeneizador de soluções, exceto para sangue e seus derivados
- 51 Impressora de cassetes e lâminas de vidro.
- 52 Incubadora, exceto indicada para laboratório de saúde
- 53 Indicador de velocidade de sedimentação de soluções
- 54 Indicador físico, químico ou biológico, exceto destinado a diagnóstico em saúde
- 55 Lavadora para artigos de laboratório, exceto as lavadoras desinfectoras de produtos médicos, lavadoras de microplacas e lavadoras para ensaios imunológicos.
- 56 Leitora de fluorescência, exceto indicada para diagnóstico em saúde
- 57 Lenço para assepsia da pele
- 58 Liofilizador
- 59 Luxímetro
- 60 Medidor de O₂ dissolvido em amostras
- 61 Medidor de pH, exceto indicado para diagnóstico em saúde
- 62 Medidor do ponto de fusão
- 63 Microscópio, exceto indicado para procedimento médico ou odontológico
- 64 Micrótomo para histologia
- 65 Mobiliário para laboratório
- 66 Moinho de amostras sólidas
- 67 Monitor de crescimento bacteriano, exceto indicado para diagnóstico em saúde
- 68 Osmômetro, exceto indicado para diagnóstico em saúde
- 69 Pipeta automática
- 70 Pipeta ou micropipeta manual
- 71 Porta algodão
- 72 Porta papeleta
- 73 Processador de DNA, exceto indicado para diagnóstico em saúde
- 74 Processadora de tecidos para histologia
- 75 Produto para teste de soluções de aplicação não diagnóstica
- 76 Radiômetro, exceto para uso em aparelhos de fototerapia
- 77 Recipiente para coleta de resíduos orgânicos para análise
- 78 Refratômetro, exceto indicado para diagnóstico em saúde
- 79 Seladora de embalagem de artigos para laboratórios
- 80 Suporte para artigos de laboratório
- 81 Temporizador
- 82 Titulador
- 83 Viscosímetro, exceto indicado para diagnóstico em saúde

C Produtos utilizados para apoio ou infra-estrutura hospitalar

- 01 Aparelho para tratamento ou acondicionamento ambiental
- 01.1 – Condicionadores de ar
- 01.2 – Purificador de ar

Consultas / Produtos para Saúde / Produtos para Saúde

Detalhes do Produto

Nome da Empresa	MEDIX BRASIL PRODUTOS HOSPITALARES ODONTOLÓGICOS LTDA		
CNPJ	10.268.780/0001-09	Autorização	8.04.955-1
Produto	MEDIX BRASIL LAMINA DE BISTURI DESCARTÁVEL		

Modelo Produto Médico

MEDIX BRASIL Lâmina de Bisturi Descartável de Aço Carbono tamanho 9; MEDIX BRASIL Lâmina de Bisturi Descartável de Aço Carbono tamanho 10; MEDIX BRASIL Lâmina de Bisturi Descartável de Aço Carbono tamanho 10A; MEDIX BRASIL Lâmina de Bisturi Descartável de Aço Carbono tamanho 11; MEDIX BRASIL Lâmina de Bisturi Descartável de Aço Carbono tamanho 12; MEDIX BRASIL Lâmina de Bisturi Descartável de Aço Carbono tamanho 12B; MEDIX BRASIL Lâmina de Bisturi Descartável de Aço Carbono tamanho 12D; MEDIX BRASIL Lâmina de Bisturi Descartável de Aço Carbono tamanho 13; MEDIX BRASIL Lâmina de Bisturi Descartável de Aço Carbono tamanho 14; MEDIX BRASIL Lâmina de Bisturi Descartável de Aço Carbono tamanho 15; MEDIX BRASIL Lâmina de Bisturi Descartável de Aço Carbono tamanho 15C; MEDIX BRASIL Lâmina de Bisturi Descartável de Aço Carbono tamanho 16; MEDIX BRASIL Lâmina de Bisturi Descartável de Aço Carbono tamanho 17; MEDIX BRASIL Lâmina de Bisturi Descartável de Aço Carbono tamanho 18; MEDIX BRASIL Lâmina de Bisturi Descartável de Aço Carbono tamanho 19; MEDIX BRASIL Lâmina de Bisturi Descartável de Aço Carbono tamanho 20; MEDIX BRASIL Lâmina de Bisturi Descartável de Aço Carbono tamanho 21; MEDIX BRASIL Lâmina de Bisturi Descartável de Aço Carbono tamanho 22; MEDIX BRASIL Lâmina de Bisturi Descartável de Aço Carbono tamanho 22A; MEDIX BRASIL Lâmina de Bisturi Descartável de Aço Carbono tamanho 23; MEDIX BRASIL Lâmina de Bisturi Descartável de Aço Carbono tamanho 24; MEDIX BRASIL Lâmina de Bisturi Descartável de Aço Carbono tamanho 25; MEDIX BRASIL Lâmina de Bisturi Descartável de Aço Carbono tamanho 26; MEDIX BRASIL Lâmina de Bisturi Descartável de Aço Carbono tamanho 27; MEDIX BRASIL Lâmina de Bisturi Descartável de Aço Carbono tamanho 34; MEDIX BRASIL Lâmina de Bisturi Descartável de Aço Carbono tamanho 36; MEDIX BRASIL Lâmina de Bisturi Descartável de Aço Carbono tamanho 60; MEDIX BRASIL Lâmina de Bisturi Descartável de Aço Carbono tamanho 70; MEDIX BRASIL Lâmina de Bisturi Descartável de Aço Inoxidável tamanho 9; MEDIX BRASIL Lâmina de Bisturi Descartável de Aço Inoxidável tamanho 10; MEDIX BRASIL Lâmina de Bisturi Descartável de Aço Inoxidável tamanho 10A; MEDIX BRASIL Lâmina de Bisturi Descartável de Aço Inoxidável tamanho 11; MEDIX BRASIL Lâmina de Bisturi Descartável de Aço Inoxidável tamanho 12; MEDIX BRASIL Lâmina de Bisturi Descartável de Aço Inoxidável tamanho 12B; MEDIX BRASIL Lâmina de Bisturi Descartável de Aço Inoxidável tamanho 12D; MEDIX BRASIL Lâmina de Bisturi Descartável de Aço Inoxidável tamanho 13; MEDIX BRASIL Lâmina de Bisturi Descartável de Aço Inoxidável tamanho 14; MEDIX BRASIL Lâmina de Bisturi Descartável de Aço Inoxidável tamanho 15; MEDIX BRASIL Lâmina de Bisturi Descartável de Aço Inoxidável tamanho 15C; MEDIX BRASIL Lâmina de Bisturi Descartável de Aço Inoxidável tamanho 16; MEDIX BRASIL Lâmina de Bisturi Descartável de Aço Inoxidável tamanho 17; MEDIX BRASIL Lâmina de Bisturi Descartável de Aço Inoxidável tamanho 18; MEDIX BRASIL Lâmina de Bisturi Descartável de Aço Inoxidável tamanho 19; MEDIX BRASIL Lâmina de Bisturi Descartável de Aço Inoxidável tamanho 20; MEDIX BRASIL Lâmina de Bisturi Descartável de Aço Inoxidável

Tipo de Arquivo	Arquivos	Expediente, data e hora de inclusão
INSTRUÇÕES DE USO OU MANUAL DO USUÁRIO DO PRODUTO	Ficha Técnica - Lâminas de Bisturi.pdf	4129604/21-0 - 19/10/2021 - 03:05

Nome Técnico	Laminas de Bisturi Descartaveis	1410
Registro	80495510026	
Processo	25351.714312/2017-00	
Fabricante Legal	<ul style="list-style-type: none"> FABRICANTE: SteriLance Medical (SuZhou) Inc. - CHINA, REPÚBLICA POPULAR 	
Classificação de Risco	II - MEDIO RISCO	
Vencimento do Registro	VIGENTE	
Exportar para Excel Exportar para PDF Voltar		

Consultas

ANVISA - Agência Nacional de Vigilância Sanitária

Detalhes do Produto	
Nome da Empresa	MEDIX BRASIL PRODUTOS HOSPITALARES ODONTOLÓGICOS LTDA
CNPJ	10.268.780/0001-09
Autorização	8.04.955-1
Produto	Medix Brasil Lanceta de Segurança Descartável

Modelo Produto Médico
MEDIX BRASIL LANCETA DE SEGURANÇA DESCARTÁVEL - Tamanho 23
MEDIX BRASIL LANCETA DE SEGURANÇA DESCARTÁVEL - Tamanho 21
MEDIX BRASIL LANCETA DE SEGURANÇA DESCARTÁVEL - Tamanho 26
MEDIX BRASIL LANCETA DE SEGURANÇA DESCARTÁVEL - Tamanho 28
MEDIX BRASIL LANCETA DE SEGURANÇA DESCARTÁVEL - Tamanho 30.

Tipo de Arquivo	Arquivos	Expediente, data e hora de inclusão
INSTRUÇÕES DE USO OU MANUAL DO USUÁRIO DO PRODUTO	LANCETA DE SEGURANÇA.pdf	4503331221 - 03/08/2022 17:12:34

Nome Técnico	Lancetas
Registro	80495519022
Processo	25351568968202112
Fabricante Legal	TIANJIN HUAHONG TECHNOLOGY CO., LTD.
Classificação de Risco	II - MEDIO RISCO
Vencimento do Registro	VIGENTE
Situação	[sem dados cadastrados]
Data de Publicação	[sem dados cadastrados]

Consultas

ANVISA - Agência Nacional de Vigilância Sanitária

Detalhes do Produto	
Nome da Empresa	PHARMATEX COMERCIAL DE PRODUTOS HOSPITALARES LTDA
CNPJ	07.946.202/0001-70
Autorização	8.04.409-6
Produto	MASCÁRA FACIAL DESCARTÁVEL FARMATEX

Modelo Produto Médico
COM TIRAS - COM ELÁSTICO

Tipo de Arquivo	Arquivos	Expediente, data e hora de inclusão
<i>[sem dados cadastrados]</i>		

Nome Técnico	Mascaras
Registro	80440969001
Processo	25351046832201113
Fabricante Legal	TIANCHANG KANGHUI PROTECTIVE PRODUCTS INDUSTRY & TRADING CO. LTD
Classificação de Risco	I - BAIXO RISCO
Vencimento do Registro	VIGENTE
Situação	<i>[sem dados cadastrados]</i>
Data de Publicação	<i>[sem dados cadastrados]</i>

Consultas / Produtos para Saúde / Produtos para Saúde

Detalhes do Produto

Nome da Empresa	MEDIX BRASIL PRODUTOS HOSPITALARES ODONTOLÓGICOS LTDA		
CNPJ	10.268.780/0001-09	Autorização	8.04.955-1
Produto	MEDIX BRASIL SONDA FOLEY		

Modelo Produto Médico

MODELOS: Medix Brasil Sonda Foley de Látex 2 vias pediátrica 6Fr; Medix Brasil Sonda Foley de Látex 2 vias pediátrica 8Fr; Medix Brasil Sonda Foley de Látex 2 vias pediátrica 10Fr; Medix Brasil Sonda Foley de Látex 2 vias feminino 12Fr; Medix Brasil Sonda Foley de Látex 2 vias feminino 14Fr; Medix Brasil Sonda Foley de Látex 2 vias feminino 16Fr; Medix Brasil Sonda Foley de Látex 2 vias feminino 18Fr; Medix Brasil Sonda Foley de Látex 2 vias feminino 20Fr; Medix Brasil Sonda Foley de Látex 2 vias feminino 22Fr; Medix Brasil Sonda Foley de Látex 2 vias feminino 24Fr; Medix Brasil Sonda Foley de Látex 2 vias feminino 26Fr; Medix Brasil Sonda Foley de Látex 2 vias padrão 12Fr; Medix Brasil Sonda Foley de Látex 2 vias padrão 14Fr; Medix Brasil Sonda Foley de Látex 2 vias padrão 16Fr; Medix Brasil Sonda Foley de Látex 2 vias padrão 18Fr; Medix Brasil Sonda Foley de Látex 2 vias padrão 20Fr; Medix Brasil Sonda Foley de Látex 2 vias padrão 22Fr; Medix Brasil Sonda Foley de Látex 2 vias padrão 24Fr; Medix Brasil Sonda Foley de Látex 2 vias padrão 26Fr; Medix Brasil Sonda Foley de Látex 2 vias padrão 28Fr; Medix Brasil Sonda Foley de Látex 2 vias padrão 30Fr; Medix Brasil Sonda Foley de Látex 3 vias padrão 14Fr; Medix Brasil Sonda Foley de Látex 3 vias padrão 16Fr; Medix Brasil Sonda Foley de Látex 3 vias padrão 18Fr; Medix Brasil Sonda Foley de Látex 3 vias padrão 20Fr; Medix Brasil Sonda Foley de Látex 3 vias padrão 22Fr; Medix Brasil Sonda Foley de Látex 3 vias padrão 24Fr; Medix Brasil Sonda Foley de Látex 3 vias padrão 26Fr;

Tipo de Arquivo	Arquivos	Expediente, data e hora de inclusão
INSTRUÇÕES DE USO OU MANUAL DO USUÁRIO DO PRODUTO	Ficha Técnica - Sonda Foley.pdf	4015562/21-6 - 11/10/2021 - 03:48

Nome Técnico	Sondas
Registro	80495510041
Processo	25351.148107/2018-16
Fabricante Legal	<ul style="list-style-type: none"> FABRICANTE: NINGBO GREATCARE TRADING CO.,LTD. - CHINA, REPÚBLICA POPULAR
Classificação de Risco	II - MEDIO RISCO
Vencimento do Registro	VIGENTE

Exportar para Excel

Exportar para PDF

Voltar

Consultas / Produtos para Saúde / Produtos para Saúde

Detalhes do Produto

Nome da Empresa	CIRURGICA FERNANDES - COMERCIO DE MATERIAIS CIRURGICOS E HOSPITALARES - SOCIEDADE LIMITADA		
CNPJ	61.418.042/0001-31	Autorização	1.01.504-7
Produto	Sonda para Nutrição Enteral por Gastrostomia Well Lead		

Modelo Produto Médico

- Disponível nos calibres: 12Fr (12711209), 14Fr (12711409), 16Fr (12711609), 18Fr (12711809), 20Fr (12712009), 22Fr (12712209), 24Fr (12712409).

Nome Técnico	Sondas
Registro	10150470377
Processo	25351.392076/2014-14
Origem do Produto	<ul style="list-style-type: none">FABRICANTE: WELL LEAD MEDICAL CO, LTD - CHINA, REPÚBLICA POPULAR
Classificação de Risco	II - MEDIO RISCO
Vencimento do Registro	VIGENTE

[Voltar](#)



MUNICÍPIO DE MARMELEIRO

ESTADO DO PARANÁ

PARECER ANÁLISE DOCUMENTAL

Pregão Eletrônico 17/2023

Protocolo/Processo nº 308/2023

OBJETO: Contratação de empresa para fornecimento de material médico hospitalar, atendendo as necessidades do Departamento de Saúde.

Conforme item 5 “**DA APRESENTAÇÃO DO REGISTRO DA ANVISA DO PRODUTO E SELO DO INMETRO DO PRODUTO:**

Juntamente com a proposta ajustada ao preço final deverá ser anexado:

O REGISTRO DA ANVISA DO PRODUTO, para os itens 15, 52, 53, 54, 55, 56, 108,

136, 137, 138, 150 e 151.

E SELO DO INMETRO DO PRODUTO, para os itens 22, 25, 26, 54, 65, 66, 67, 85,

137, 138, 207 e 220.

A empresa que deixar de enviar o Registro da Anvisa do Produto e Selo do INMETRO do produto terá sua proposta desclassificada.”

Desta forma seguem os pareceres:

EMPRESA: STOKMED PRODUTOS HOSPITALARES LTDA. CNPJ: 11.089.732/0001-16

ITEM 15: ASPIRADOR CIRÚRGICO DE SECREÇÃO. Aspirador elétrico, portátil, pressão de vácuo aproximada 600 mmHg, fluxo de aspiração 15 L/min, voltagem: bivolt automático. Bomba aspiradora para a sucção de sangue e secreção indicada para uso Home Care. Frasco coletor com capacidade mínima de 1,3L sendo composto por polímero, totalmente fechado para não causar maus odores no ambiente, tampa do frasco com válvula de segurança que evita o transbordamento interrompendo o vácuo quando o frasco está cheio. Acessórios: 01 Tampa de borracha c/ válvula de segurança acoplada 01 Frasco coletor 01 Mangueiras de silicone com 1,6 metros de comprimento. 01 ano de garantia contra defeito de fabricação. **APRESENTAR REGISTRO NA ANVISA.**

PARECER: APROVADO, forneceu registro na ANVISA, atendendo ao solicitado no descritivo do item.

EMPRESA: ALP COMERCIO DE PRODUTOS PARA A SAÚDE LTDA. CNPJ: 43.134.552/0001-03

ITEM 25: CADEIRA DE RODAS ADULTO. Pintura eletrostática epóxi que garante durabilidade e resistência, prevenindo a corrosão e oxidação da cadeira; construída em tubos de aço carbono, alta durabilidade e garante segurança ao usuário; assento e encosto





em nylon, fácil de higienizar; dobrável em x: facilita o armazenamento e o transporte; freios bilaterais que garantem segurança e agilidade ao usuário; apoios para os pés articuláveis; apoios para braços fixos; pneus maciços nas rodas dianteiras aro 06; pneus maciços nas rodas traseiras: aro 24. Capacidade de até 100 kg; Larguras do assento: 40 cm. **APRESENTAR SELO DO INMETRO**

PARECER: REPROVADO, não forneceu certificação/selo do INMETRO, não atendendo ao solicitado no descritivo do item.

ITEM 26: CADEIRA DE RODAS ADULTO OBESO. Pintura eletrostática epóxi que garante durabilidade e resistência, prevenindo a corrosão e oxidação da cadeira; construída em tubos de aço carbono, alta durabilidade e garante segurança ao usuário; assento e encosto em nylon, fácil de higienizar; dobrável em x: facilita o armazenamento e o transporte; freios bilaterais que garantem segurança e agilidade ao usuário; apoios para os pés articuláveis; apoios para braços fixos; pneus maciços nas rodas dianteiras aro 06; pneus maciços nas rodas traseiras: aro 24. Capacidade de até 180 kg. **APRESENTAR SELO DO INMETRO.**

PARECER: REPROVADO, não forneceu certificação/selo do INMETRO, não atendendo ao solicitado no descritivo do item.

EMPRESA: V P - MEDICAMENTOS – LTDA. CNPJ: 73.318.693/0001-39

ITEM 56: DETERGENTE NEUTRO DE USO HOSPITALAR. Detergente neutro hospitalar para a limpeza ou pré-limpeza de instrumental cirúrgico, artigos médicos de forma geral, móveis, utensílios e demais itens laváveis encontrados em hospitais, clínicas, ambulatorios, laboratórios, indústrias farmacêuticas, CMEs e outros estabelecimentos que prestam serviços de auxílio à saúde. Podendo ser usado com segurança em materiais feitos de inox, PVC, acrílico, polietileno, vidro, porcelana e outras superfícies laváveis. Incolor; Inodoro; Densidade a 20/4 C (g/cm³): 0,99 a 1,02; pH do produto puro: 7,0 a 8,0; Viscosidade a 25 C (cSt): 300 a 400). 5 L. **APRESENTAR REGISTRO NA ANVISA.**

PARECER: APROVADO, forneceu registro na ANVISA, atendendo ao solicitado no descritivo do ite.

ITEM 137: OXÍMETRO DE DEDO. Monitor para oximetria de dedo, não invasivo, portátil, operado com pilhas alcalinas, display com alta intensidade de luz, operado por uma única tecla. Medidas de saturação de oxigênio. Medidas de saturação de oxigênio (spo₂) na faixa de 35% a 100%, com variação de até 2% monitoramento cardíaco de 30bpm a 250 bpm valores de spo₂ e pulso. Auto desligamento caso não haja sinal em alguns segundos. Uso em pacientes pediátricos e adultos. Monitoração de carga de bateria e alarme visual para bateria fraca. **APRESENTAR REGISTRO NA ANVISA E SELO DO INMETRO.**

PARECER: REPROVADO, não forneceu selo do INMETRO, não atendendo ao solicitado no descritivo do item.

EMPRESA: SILVIO VIGIDO ME. CNPJ: 21.276.825.0001/03

ITEM 65: ESFIGMOMANÔMETRO ADULTO. Indicador analógico, aneróide, de





MUNICÍPIO DE MARMELEIRO

ESTADO DO PARANÁ

braço, faixa de operação até 300 mmHg, braçadeira em nylon com fechamento em velcro.

APRESENTAR SELO DO INMETRO.

PARECER: REPROVADO, não forneceu selo do INMETRO, não atendendo ao solicitado no descritivo do item.

EMPRESA: CSMED PRODUTOS MÉDICO-HOSPITALARES LTDA. CNPJ: 42.587.791/0001-48

ITEM 66: ESFIGMOMANÔMETRO PEDIÁTRICO. Indicador analógico, aneróide, de braço, faixa de operação até 300 mmHg, braçadeira em nylon com fechamento em velcro.

APRESENTAR SELO DO INMETRO.

PARECER: APROVADO, forneceu selo do INMETRO, atendendo ao solicitado no descritivo do item.

ITEM 85: FLUXÔMETRO PARA OXIGÊNIO, para auxiliar o fluxo de saída de oxigênio em Cilindro de Oxigênio com auxílio de uma válvula reguladora de oxigênio, finalidade fornecer os dados de vazão dos gases em litros Graduação 0-15 LPM.

APRESENTAR SELO DO INMETRO.

PARECER: REPROVADO, não forneceu selo do INMETRO, não atendendo ao solicitado no descritivo do item.

ITEM 207: TERMOMETRO CLINICO INFRAVERMELHO (Touch Free: Sem contato com a pele, 3 em 1: Medição da Temperatura Corpórea, Ambientes e Superfícies; Infravermelho: Medição Instantânea; Visor COLOR GLOW: O display muda de cor conforme a temperatura indicada, facilitando a leitura; Alarme de Febre).

APRESENTAR SELO DO INMETRO.

PARECER: REPROVADO, não forneceu selo do INMETRO, não atendendo ao solicitado no descritivo do item.

EMPRESA: MAGNUS MED COMERCIO DE PRODUTOS HOSPITALARES E MEDICAMENTOS LTDA.

ITEM 220: VALVULA REGULADORA PARA CILINDRO DE OXIGÊNIO COM FLUXÔMETRO (para cilindro de oxigenio destinado á alimentação de equipamentos médicos, proporciona a regulagem da pressão de saída. Fabricada em latão cromado, com 01 manometro de alta pressão (0-300Kgf/cm²), possui alta durabilidade e precisão no controle de saída do gás. Possui entrada com filtro de bronzesinterizado e valvula de segurança. Conexões padrão ABNT 11725 e 11906. **APRESENTAR SELO DO INMETRO.**

PARECER: REPROVADO, não forneceu selo do INMETRO, não atendendo ao solicitado no descritivo do item.

Sem mais para o momento.





MUNICÍPIO DE MARMELEIRO

ESTADO DO PARANÁ

Rogério Pereira de Melo
Assistente Administrativo
Almoxarifado Médico Hospitalar

Juliesi A. Cruz da Silva
Enfermeira

Marmeleiro, 17 de abril de 2023

